

Adjustable Seating System Instruction Manual

Supplier:

Please ensure the user of this wheelchair cushion receives and understands this important product information.

Product Covered in this Manual

Evolution™, Evolution Wave™, Evolution PSV™, Evolution Wave PSV™, Meridian™, Meridian Wave™, Zoid™, ProForm NX™, Solo™, Solo PSV™, Stratus™, JUNIOR Seat Cushion

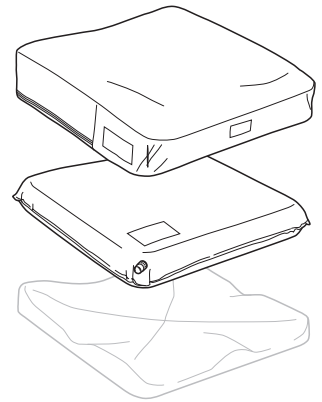

Intended Use and Contraindications

VARILITE seating systems are designed to be placed on the seating surface of a wheelchair to offer pressure distribution, increased comfort and positioning support. The seating systems are designed as an accessory for wheelchair users.



Unless stated otherwise, VARILITE seating systems have a maximum user weight of 650 lbs (294 Kg). Weight limitations are not typically a concern when the cushion is properly sized to the individual. The VARILITE JUNIOR seating system has a weight limit of 200 lbs.

	Level of Skin Protection	Level of Postural Support	Positioning Support Type
Evolution, Evolution Wave, Evolution PSV, Evolution Wave PSV, Solo, Solo PSV	Moderate-High	Moderate-High	Symmetric
Meridian, Meridian Wave	High	High	Symmetric
Zoid	Moderate	Mild	Symmetric
ProForm NX	High	High	Asymmetric
Stratus	Moderate	Moderate	Symmetric
JUNIOR	Moderate	Moderate	Symmetric

Important Warning and Safety Information

VARILITE products should be selected, configured and prescribed by a seating professional who is experienced in seating and positioning, and is capable of determining if the product is suitable for an individual's specific needs. The intended use statement alone is not sufficient to make this determination.

TO AVOID INJURY, read, understand and follow all instructions and warnings in this manual before using your VARILITE product.













⚠️ WARNINGS

- Do not use your cushion if the foam on the inside of the cover is wrinkled or folded. If the foam is wrinkled or folded it can create a pressure point which may lead to a pressure ulcer. Take care not to wrinkle or fold the foam during transfers. Replace the cover if the foam is wrinkled or folded.
- Ensure the cushion and cover are free of foreign objects that could damage the cushion or cause pressure points.
- Skin redness can indicate the beginning of a pressure ulcer. Perform regular skin checks to monitor skin redness, particularly around bony prominences. Contact your health care provider immediately if persistent redness is noted.
- In addition to the clinician recommendations for proper inflation and configuration of your VARILITE seating system, make sure to follow all recommendations on proper pressure relief frequency and techniques.
- Never expose your VARILITE cushion to sharp objects.
- Never place sharp or heavy objects on top of your seating system.
- Protect your cushion from pet claws.
- To avoid permanent cushion damage, never store your seating system in conditions of extreme heat or leave in a hot car.
- To avoid tissue damage, do not sit on a seating surface that has been left in direct sunlight or in a hot car.
- If you have any concerns about usability or performance of your cushion, see your health care professional.
- When changing seat or back supports, it may be necessary to consult a therapist or seating professional to have minor adjustments made to your wheelchair and secondary supports, as wheelchair systems can vary greatly.

⚠️ CAUTIONS

- To ensure optimal cushion performance and foam integrity, VARILITE recommends that you leave the valve open and allow your VARILITE cushion to fully inflate overnight at least once a week. Repeat the "Cushion Setup" procedure when you are ready to use it again.
- Check your cushion's inflation level daily and when changing altitudes.
- The cushion will deflate under pressure if punctured or if the valve is not fully closed. If you suspect your cushion has

Symbol Glossary

	Weight Limit
	Warning / Caution
	Authorised Representative in the European Union
	Width of product
	Depth of product
	Bottom or inferior orientation of product
	Front or anterior of product
	Back or posterior of product
	Manufacturer
	Date of Manufacture
	Consult Electronic Instructions for Use
	Solution consisting of minimum 70% Isopropyl Alcohol.

been punctured, immediately contact the company that provided you with the cushion, or contact VARILITE customer service for instructions on how to repair your cushion.

- VARILITE cushions and covers always shall be used together. The cushion cover is an essential part of the seating system for optimal performance. Using the cushion without its cover increases the risk of flammability. When the cushion and cover are used together, all VARILITE seating systems have met the flammability requirements of ISO 8191-1 and ISO 7176-16. The Evolution, Meridian, and Zoid additionally meet the requirements of BS EN 1021-1 and BS EN 1021-2.
- If your wheelchair is equipped with a fabric upholstered seating surface, ensure that it is adjusted properly to prevent hammocking and unintended postural effects.

Product Detail and Specifications

Note: If you received an Evolution, Solo, or Stratus cushion, it is possible to remove the cushion from the cover and flip the valve location side to side. Zoid cushions are directional and cannot be flipped.

Materials used in the construction of VARILITE seating systems: VARILITE does not use latex or phthalates anywhere in the construction of our products.

CUSHION SETUP AND ADJUSTMENT

1. Remove the cushion from the packaging and open the valve by turning it counter-clockwise, allowing the cushion to fully inflate. You should not be sitting on the cushion at this time.
2. Close the valve by turning it clockwise.

Adjusting air level in a cushion equipped with a PSV™ (Pressure Sensing Valve):

1. Begin with the cushion on the wheelchair, fully inflated with the valve closed.
2. Transfer onto the cushion.
3. Open the valve by turning it counterclockwise until the pre-determined position number ("1", "2", or "3") appears in the indicator window. **Unless otherwise indicated by your clinician, use position "2".** Air will escape until the valve automatically shuts off (approximately 10-15 seconds). *Fig. A*
4. Once the valve has shut off the release of air, close the valve by turning it clockwise. This prevents additional release of air due to weight shifts, transfers, propulsion, etc.

The PSV is located on the right side of VARILITE cushions. For operation from the left side, remove the cushion from the cover and rotate the PSV 180°. To prevent damage to the valve body, use a 1/2 in. open-end wrench, open the valve all the way, and place the wrench on the flat shoulders at the base of the valve body. *Fig. B*

Adjusting air level in a cushion equipped with a standard valve:

1. Begin with the cushion on the wheelchair, fully inflated with the valve closed.
2. Transfer onto the cushion.
3. Turn the valve counterclockwise to open the valve and release air. You want to sink down about 1 to 2 inches (2.5 to 5 cm). *Fig. C*
4. Close the valve when the proper level of immersion is reached. Generally, this is indicated by 1/2 to 1 inch (1.3 to 2.5 cm) of air and foam between the ischial tuberosities and the seating surface. Always follow your clinician's recommendations for proper cushion adjustment.

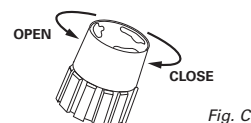
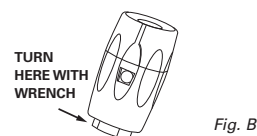
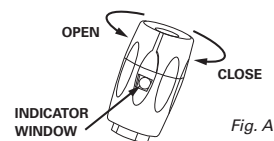
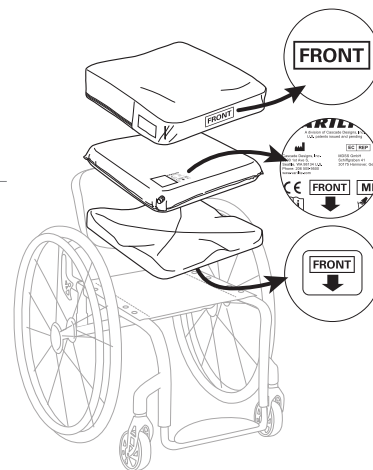

TROUBLESHOOTING

If you suspect your cushion is not holding air, immediately stop using your product and consult your healthcare professional. For additional assistance, please contact VARILITE customer service.

How to determine the location of a leak (dunk test):

1. Remove the cover and inflate the cushion. Close the valve completely by turning it clockwise.
2. Fill a large sink or tub with several inches of water
3. Submerge cushion in the sink or tub of water.

If the cushion is punctured, you should see small air bubbles coming from the location of the puncture. *Fig. D*

If you see bubbles coming out of the cushion, contact the company that provided your product or VARILITE customer service or your healthcare professional.

<p>The cushion is uncomfortable or unstable</p>	<p>Follow the instructions found in the owner's manual on cushion setup and operation. Ensure the components of your cushion are properly installed and oriented in the cover, and that the cushion is oriented correctly on the seating surface (see diagram in owner's manual for orientation instructions). If the cushion is still uncomfortable or unstable, consult your health care provider.</p>
<p>The cushion slides around on my wheelchair</p>	<p>Make sure the non-skid surface is facing down, and that your seating system is oriented correctly. For additional retention, you can use the hook and loop fasteners included on the bottom panel of your cushion cover to fasten your cushion to the seating surface.</p>

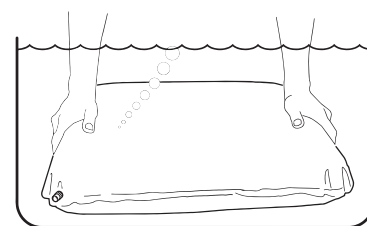

Fig. D

CLEANING AND DISINFECTION

- Warning: Do not use quaternary ammonium-, chlorine- or hydrogen peroxide-based products to disinfect your seating system. These products can damage your seating system.
- Disinfectants are NOT effective on porous surfaces such as foam or wood. If necessary, they may be cleaned by hand wiping with a damp cloth. They cannot be effectively disinfected and must NOT be used by different individuals.
- VARILITE recommends a minimum 70% solution of isopropyl alcohol for use as a disinfectant.

Cover Cleaning and Disinfection Procedure:

See laundering symbols in this document and on care and use tag.

Cushion Cleaning and Disinfection Procedure:

1. Hand wash cushion under hot tap water until all visible soil is removed from the cushion. Use mild liquid dish soap if needed. Repeat if necessary.
2. Rinse the cushion thoroughly, so that the soap is completely removed from the cushion.
3. Let cushion dry for at least 30 minutes.
4. Spray entire cushion with 70% Isopropyl alcohol (IPA) ensuring that the entire pad is saturated.
5. Let cushion dwell with 70% IPA for 10 minutes.
6. Repeat steps four and five once more.
7. Ensure cushion is fully dry before resuming normal use.

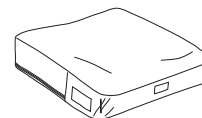

Cover Cleaning & Disinfecting Instructions

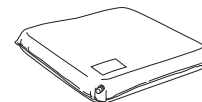

Cushion Cleaning Instructions



Cushion Disinfecting Instructions



Meridian Cushion Instructions

1. In an unloaded state, fully inflate both the pelvic and thigh chambers of the cushion by opening each air valve. Close each air valve when chambers are fully inflated.
2. With the user sitting on a fully inflated cushion, open the gray valve to release air from the pelvic chamber. Close the valve when the user is sitting on approximately 1/2-inch (13 mm) of air and foam. Setting the pelvic chamber first allows for maximum immersion of the pelvis and optimal pressure distribution.
3. Once the pelvis is properly immersed, open the black valve to release air from the thigh chamber. Close the valve when optimum load on thighs is achieved. The independent thigh chamber allows for maximum loading of the thighs. Increasing load on the thighs relieves pressure from the ITs where pressure is not well tolerated.

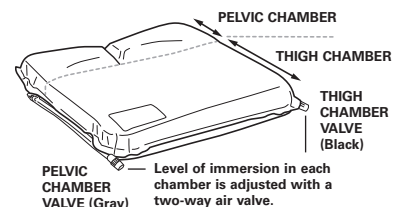

ProForm NX Instructions

These guidelines are provided to help inform seating and mobility professionals of recommended tools and modification techniques for the ProForm NX product.

The ProForm should be adjusted according to the instructions of your seating professional and according to the desired outcomes of your postural positioning goals. When adjusting for positioning, ensure there is a minimum of 1/2 to 1 inch (1.3 to 2.5 cm) of air and foam between the ischial tuberosities and the seating surface. Always follow your clinician's recommendations for proper cushion adjustment.

Modifying Components

1. Modify Contoured Base with a blade or electric knife.
 2. Cut Modifiable Wedge with a blade or electric knife.
 3. Cut Modifiable Thigh Cushion with a blade or electric knife. Use scored lines on bottom for dimensional reference.
- Use care when cutting with a blade or knife.*

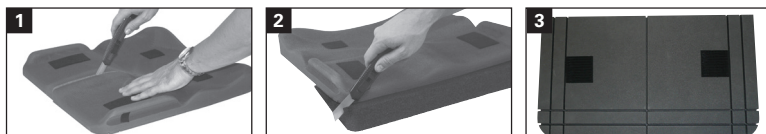

Cinching the Cover

4. Fold provided hook material in half so that you have hook on both sides.
5. Place hook material on loop at front, bottom edge of cushion on side of modification.
6. Pull firmly on cover and fold it back on itself and attach hook to appropriate loop.

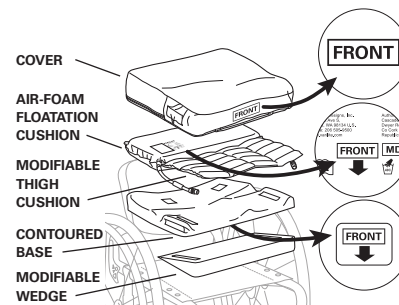

TRANSPORTATION, DISPOSAL, AND RECYCLING

Should you need to ship your VARILITE product, place in a plastic bag to keep dirt and debris off the seating system, and place into a cardboard shipping box.

At the end of its useful life, treat your VARILITE product as general waste and dispose of in accordance with all applicable local regulations. Contact your local recycling authority to determine if recycling options exist for the product.

MANUFACTURER AND WARRANTY INFORMATION

For VARILITE product warranty information, please refer to the dealer or distributor you purchased your product from.

Products may be covered by one or more US and international patents and trademarks, including VARILITE®, Evolution™, Evolution PSV™, Evolution Wave™, Meridian™, Meridian Wave™, Zoid™, ProForm NX™, Solo™, Solo PSV™, Stratus™ and JUNIOR Seat Cushion.

In the event of a serious issue or injury, please report the incident to VARILITE customer service. Additionally, if you reside in the European Union, please notify the manufacturer or distributor, and the competent authority of the Member State in which you are established.

 Information printed in this manual may have changed since this document was printed. Current information is available on our website at www.VARILITE.com.

Product Registration is available on our website at www.VARILITE.com.

VARILITE Customer Service:



4000 1st Ave South
Seattle, WA 98134 US
Phone: (800) 827-4548
Fax: (206) 343-5795
www.VARILITE.com

VARILITE EU Authorised Representative:

EC REP

MDSS GmbH
Schiffgraben 41
30175 Hannover, Germany 

Verstellbares Sitzsystem

Gebrauchsanleitung

Lieferant:

Sorgen Sie bitte dafür, dass der Benutzer dieses Rollstuhl-Sitzkissens diese Produktinformationen erhält und versteht.

Diese Anleitung bezieht sich auf folgende Artikel:

Evolution™, Evolution Wave™, Evolution PSV™, Evolution Wave PSV™, Meridian™, Meridian Wave™, Zoid™, ProForm NX™, Solo™, Solo PSV™, Stratus™, JUNIOR Seat Cushion

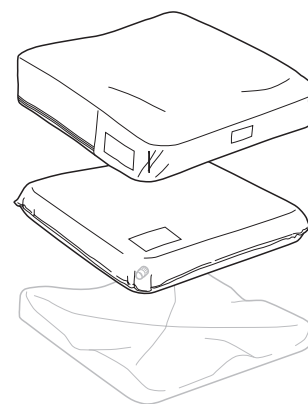

Bestimmungsgemäße Verwendung und Gegenanzeigen

VARILITE-Sitzsysteme sind als Auflage auf Sitzoberflächen von Rollstühlen konzipiert, um den Druck auf den Körper zu verteilen und die Sitzfläche bequemer zu machen. Des Weiteren dienen sie als Sitzstütze. Die Sitzsysteme sind als Zubehör für Rollstuhlfahrer konzipiert.



Soweit nicht anders angegeben, sind die VARILITE-Sitzsysteme für ein Körpergewicht von maximal 294 kg geeignet. Sofern das Sitzkissen die richtige Größe für den Rollstuhlfahrer hat, gibt es in der Regel keine Gewichtsbeschränkung. Die VARILITE JUNIOR-Sitzsysteme haben eine Gewichtsbeschränkung von 90 kg.

	Maß an Hautschutz	Maß an Haltungsstützung	Art der Sitzstützung
Evolution, Evolution Wave, Evolution PSV, Evolution Wave PSV, Solo, Solo PSV	Mäßig bis hoch	Mäßig bis hoch	Symmetrisch
Meridian, Meridian Wave	Hoch	Hoch	Symmetrisch
Zoid	Mäßig	Leicht	Symmetrisch
ProForm NX	Hoch	Hoch	Asymmetrisch
Stratus	Mäßig	Mäßig	Symmetrisch
JUNIOR	Mäßig	Mäßig	Symmetrisch

Wichtige Warn- und Sicherheitshinweise

VARILITE-Produkte sollten von einer orthopädischen Fachkraft ausgewählt, konfiguriert und verschrieben werden, die in Sitz- und Haltefragen versiert ist und feststellen kann, ob das Produkt gemäß den individuellen Anforderungen eines Rollstuhlfahrers geeignet ist. Eine Aussage zum Verwendungszweck allein reicht für diese Feststellung nicht aus.

Zur VERMEIDUNG VON VERLETZUNGEN lesen, verstehen und beachten Sie die Anweisungen und Warnhinweise in dieser Anleitung, bevor Sie Ihr VARILITE-Produkt verwenden.

WARNHINWEISE

- Verwenden Sie Ihr Sitzkissen nicht, wenn der Schaumstoff im Inneren des Sitzbezugs zerknittert oder gefaltet ist. Ein zerknitterter oder gefalteter Schaumstoff kann Druckpunkte verursachen, die zu einem Dekubitus führen könnten. Achten Sie deshalb darauf, dass der Schaumstoff beim Einlegen nicht zerknittert oder gefaltet wird. Wenn der Schaumstoff zerknittert oder gefaltet ist, sollte der Sitzbezug ausgetauscht werden.
- Vergewissern Sie sich, dass das Sitzkissen und der Sitzbezug frei von Fremdkörpern sind, die das Sitzkissen beschädigen oder Druckpunkte verursachen könnten.
- Hautrötungen können auf den Beginn eines Dekubitus hinweisen. Überprüfen Sie deshalb die Haut im Sitzbereich regelmäßig auf Hautrötungen, insbesondere in der Nähe von Knochenvorsprüngen. Falls Sie Hautrötungen feststellen, konsultieren Sie unverzüglich Ihren Arzt.
- Beachten Sie nicht nur klinische Empfehlungen bezüglich Luftmenge und Konfiguration Ihres VARILITE-Sitzsystems, sondern auch alle Empfehlungen bezüglich Häufigkeit und Methode der zweckmäßigen Druckentlastung.
- Halten Sie Ihr VARILITE-Sitzkissen von scharfen Gegenständen fern.
- Legen Sie auf keinen Fall scharfkantige oder schwere Gegenstände auf Ihr Sitzsystem.
- Schützen Sie Ihr Sitzkissen vor Haustierkrallen.
- Bewahren Sie Ihr Sitzsystem auf keinen Fall in Umgebungen mit extremer Hitze (z. B. in einem aufgeheizten Auto) auf, weil das Sitzkissen sonst dauerhaft beschädigt werden könnte.
- Um Hautschäden zu vermeiden, setzen Sie sich nicht auf eine Sitzfläche, die in direktem Sonnenlicht oder in einem aufgeheizten Auto aufbewahrt wurde.
- Bei Fragen zur Tauglichkeit oder Leistung Ihres Sitzkissens wenden Sie sich bitte an Ihren Arzt oder Ihre Pflegefachkraft.
- Wenn Sie die Sitz- bzw. Rückenstütze ändern, ist es unter Umständen notwendig, einen Orthopäden oder anderen Sitzfachmann hinzuzuziehen. Weil die Rollstuhlsysteme voneinander abweichen, müssen eventuell kleinere Anpassungen an Ihrem Rollstuhl oder Ihren anderen Stützmitteln vorgenommen werden.

VORSICHT

- Um eine optimale Leistung und die Integrität des Schaumstoffs zu wahren, empfiehlt VARILITE, das Ventil mindestens einmal pro Woche über Nacht geöffnet zu lassen. So kann sich Ihr VARILITE-Sitzkissen vollständig mit Luft auffüllen. Befolgen Sie vor der nächsten Verwendung das Verfahren zur „Anpassung des Sitzkissens“.
- Überprüfen Sie die Menge der im Sitzkissen enthaltenen Luft täglich und jedes Mal, wenn Sie an einen Ort mit einer

Erklärung der Symbole

	Gewichtsbeschränkung
	Warnung/Vorsicht
	Autorisierter Vertreter in der Europäischen Union
	Breite des Produkts, entspricht der Breite des Rollstuhlsitzes
	Tiefe des Produkts
	Ausrichtung der Unterseite des Produkts
	Vorderseite (bzw. anteriore Seite) des Produkts
	Rückseite (bzw. posteriore Seite) des Produkts
	Hersteller
	Herstellungsdatum
	Elektronische Gebrauchsanleitung konsultieren
	Lösung mit mindestens 70 % Isopropylalkohol

anderen Höhe über dem Meer reisen.

- Wenn das Sitzkissen durchstochen wurde oder das Ventil nicht vollständig geschlossen ist, entweicht unter Druck Luft. Falls Sie den Verdacht haben, dass Ihr Sitzkissen durchstochen wurde, kontaktieren Sie unverzüglich das Unternehmen, von dem Sie das Sitzkissen bezogen haben, oder den Kundendienst von VARILITE. Nur so kann eine geeignete Art der Reparatur ermittelt werden.
- Die Sitzkissen und Sitzbezüge von VARILITE sollten immer zusammen verwendet werden. Der Sitzbezug ist ein fester Bestandteil des Sitzsystems und hat einen Einfluss auf die optimale Leistung. Wenn das Sitzkissen ohne seinen Bezug verwendet wird, steigt das Risiko der Entflammbarkeit. Wenn das Sitzkissen zusammen mit dem Sitzbezug verwendet wird, erfüllen alle VARILITE-Sitzsysteme die Entflammbarkeitsanforderungen ISO 8191-1 ISO 8191-1 und ISO 7176-16. Die Modelle Evolution, Meridian und Zoid erfüllen zudem die Anforderungen BS EN 1021-1 und BS EN 1021-2.
- Bei Rollstühlen mit einer gepolsterten Sitzfläche muss auf die richtige Festigkeit des Polsters geachtet werden, damit es nicht durchhängt und Haltungsschäden vermieden werden.

Produktdetails und technische Daten

Hinweis: Bei den Sitzkissen Evolution, Solo und Stratus kann der Sitzbezug abgenommen werden, um die Lage des Ventils auf die jeweils andere Seite zu versetzen. Das Sitzkissen Zoid kann nicht umgedreht werden.

Bei der Herstellung von VARILITE-Sitzsystemen verwendete Materialien: Bei der Herstellung von VARILITE-Produkten werden weder Latex noch Phthalate verwendet.

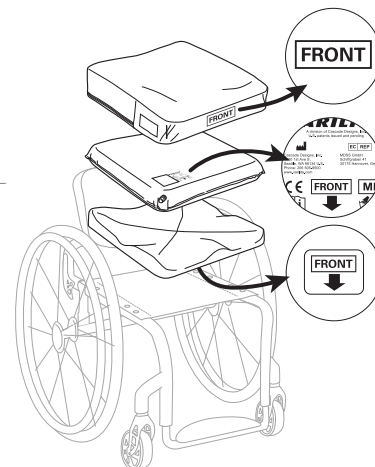

ERSTE VERWENDUNG UND ANPASSUNG

1. Nehmen Sie das Sitzkissen aus der Verpackung und öffnen Sie das Ventil, indem Sie es gegen den Uhrzeigersinn drehen. So kann sich das Kissen mit Luft füllen. Währenddessen sollten Sie nicht auf dem Kissen sitzen.
2. Schließen Sie das Ventil, indem Sie es im Uhrzeigersinn drehen.

Anpassung der Luftmenge bei Sitzkissen mit PSV™ (Pressure Sensing Valve – Druckmessventil):

Für eine richtige Anpassung folgen Sie bitte den folgenden Schritten:

1. Legen Sie zuerst das Sitzkissen auf den Rollstuhl. Dabei sollte das Kissen vollständig mit Luft gefüllt und das Ventil geschlossen sein.
2. Setzen Sie sich auf das Sitzkissen.
3. Öffnen Sie das Ventil durch Drehen entgegen dem Uhrzeigersinn so weit, bis die zuvor ermittelte Einstellung (die Zahl 1, 2 oder 3) in dem Sichtfenster erscheint. **Sofern Ihr Therapeut keine anderen Vorgaben macht, verwenden Sie die Einstellung „2“.** Es entweicht eine bestimmte Menge Luft, und das Ventil wird automatisch geschlossen (nach etwa 10 bis 15 Sekunden). **Abb. A**
4. Sobald das Ventil keine Luft mehr entweichen lässt, schließen Sie das Ventil, indem Sie es im Uhrzeigersinn drehen. Dadurch wird verhindert, dass Luft entweicht, wenn Sie sich auf dem Kissen bewegen, sich hinsetzen bzw. aufstehen oder sich vorwärtsbewegen.

Das PSV befindet sich auf der rechten Seite der VARILITE-Sitzkissen. Um das Ventil auf die linke Seite zu verlagern, nehmen Sie das Kissen aus dem Bezug und drehen Sie das PSV um 180°. Um eine Beschädigung des Ventils zu verhindern, öffnen Sie das Ventil mit einem 13 mm (1/2 Zoll) Schraubenschlüssel ganz. Legen Sie hierzu den Schraubenschlüssel auf die flache Schulter am Sockel des Ventils. **Abb. B**

Anpassung der Luftmenge bei Sitzkissen mit Standardventil:

1. Legen Sie zuerst das Sitzkissen auf den Rollstuhl. Dabei sollte das Kissen vollständig mit Luft gefüllt und das Ventil geschlossen sein.
2. Setzen Sie sich auf das Sitzkissen.
3. Drehen Sie das Ventil entgegen dem Uhrzeigersinn, um es zu öffnen und Luft abzulassen. Sie sollten etwa 2,5 bis 5 cm tief in das Kissen einsinken. **Abb. C**
4. Schließen Sie das Ventil, wenn Sie weit genug in das Kissen eingesunken sind. Dies ist in der Regel dann der Fall, wenn sich 1,3 bis 2,5 cm Luft und Schaumstoff zwischen dem Sitzbeinhöcker und der Sitzfläche befindet. Halten Sie sich grundsätzlich an die Empfehlungen Ihres Therapeuten, was die richtige Anpassung des Sitzkissens betrifft.



Abb. A



Abb. B

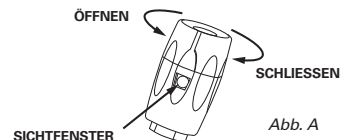

Abb. C

FEHLERBEHEBUNG

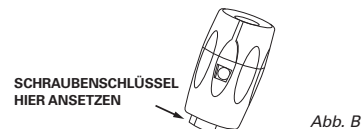
Wenn Sie vermuten, dass aus Ihrem Sitzkissen Luft entweicht, verwenden Sie es unverzüglich nicht mehr und konsultieren Sie Ihren Arzt bzw. Ihre Pflegefachkraft. Weitere Hilfe erhalten Sie vom VARILITE-Kundendienst.

So finden Sie eine undichte Stelle (in Wasser eintauchen):

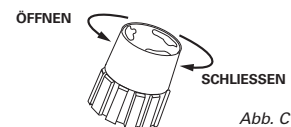
1. Nehmen Sie das Kissen aus dem Bezug und blasen Sie es auf. Schließen Sie das Ventil ganz, indem Sie es im Uhrzeigersinn drehen.
2. Füllen Sie ein großes Waschbecken oder eine Badewanne mit so viel Wasser, dass Sie das Kissen darin eintauchen können.
3. Tauchen Sie das Kissen in das Wasser.

Falls das Kissen ein Loch hat, sollten Sie Luftbläschen sehen, die aus dem Loch austreten. **Abb. D**

Wenn Sie Luftbläschen sehen, die aus dem Kissen austreten, kontaktieren Sie das Unternehmen, von dem Sie ihr Produkt bezogen haben, den Kundendienst von VARILITE oder Ihren Arzt bzw. Ihre Pflegefachkraft.



Abb. D

<p>Das Sitzkissen ist unbequem oder instabil</p>	<p>Folgen Sie den Anweisungen in der Gebrauchsanleitung zur Anpassung und Verwendung des Sitzkissens. Vergewissern Sie sich, dass die Komponenten Ihres Kissens richtig im Bezug liegen und in die richtige Richtung zeigen und dass das Sitzkissen auf der Sitzfläche richtig ausgerichtet sind (siehe Diagramm in der Gebrauchsanleitung bezüglich richtiger Ausrichtung). Sollte das Sitzkissen immer noch unbequem oder instabil sein, konsultieren Sie Ihren Arzt bzw. Ihre Pflegefachkraft.</p>
<p>Das Sitzkissen verrutscht im Rollstuhl</p>	<p>Achten Sie darauf, dass die rutschfeste Oberfläche nach unten zeigt und Ihr Sitzsystem richtig ausgerichtet ist. Mit den an der Unterseite des Sitzkissens angebrachten Haken und Schlaufen (Klettband) können Sie das Sitzkissen noch fester an der Sitzfläche befestigen.</p>

REINIGUNG UND DESINFEKTION

- ⚠️ **Warnung:** Verwenden Sie zur Desinfektion Ihres Sitzsystems keine quartäre Ammonium-, Chlor- oder Wasserstoffperoxidverbindung. Diese Reinigungsmittel können Ihr Sitzsystem beschädigen.
- ⚠️ Desinfektionsmittel sind zur Desinfektion von porösen Oberflächen wie Schaumstoff oder Holz NICHT geeignet. Bei Bedarf können Sie diese Oberflächen mit einem feuchten Tuch von Hand reinigen. Weil eine Desinfektion nicht wirklich möglich ist, sollten Sie Ihr Sitzkissen NICHT mit anderen teilen.
- ⚠️ VARILITE empfiehlt die Verwendung einer Lösung mit mindestens 70 % Isopropylalkohol als Desinfektionsmittel.

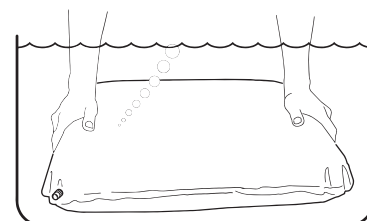
Reinigung und Desinfektion des Bezugs:

Beachten Sie die Wäschesymbole, die in dieser Gebrauchsanleitung und auf dem Etikett Ihres Sitzkissens abgebildet sind.

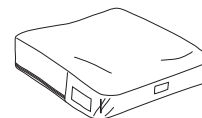

Reinigung und Desinfektion des Sitzbezugs



Reinigung und Desinfektion des Kissens:



1. Waschen Sie das Kissen von Hand so lange unter heißem Wasser, bis jeglicher sichtbarer Schmutz entfernt ist. Verwenden Sie ggf. ein mildes Geschirrspülmittel. Nach Bedarf wiederholen.
2. Spülen Sie das Kissen gründlich so lange mit klarem Wasser, bis alle Seifenreste entfernt sind.
3. Lassen Sie das Kissen mindestens 30 Minuten lang trocknen.
4. Sprühen Sie das Kissen mit 70 % Isopropylalkohol ein. Achten Sie darauf, dass das Kissen vollständig eingesprüht wird.
5. Lassen Sie die Lösung mit 70 % Isopropylalkohol etwa zehn Minuten lang einwirken.
6. Wiederholen Sie die Schritte vier und fünf noch einmal.
7. Vergewissern Sie sich, dass das Sitzkissen vollständig getrocknet ist, bevor Sie es wieder verwenden.

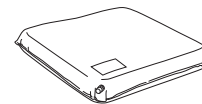

Reinigung des Kissens



Desinfektion des Kissens



Anleitung für Sitzkissen „Meridian“

1. Befüllen Sie sowohl die Becken- als auch die Oberschenkelkammern des Sitzkissens (ohne darauf zu sitzen) vollständig, indem Sie jedes der Luftventile öffnen. Wenn alle Kammern vollständig mit Luft gefüllt sind, schließen Sie jedes der Luftventile.
2. Öffnen Sie, während der Rollstuhlfahrer auf dem vollständig mit Luft gefüllten Sitzkissen sitzt, das graue Ventil, um Luft aus der Beckenkammer entweichen zu lassen. Schließen Sie das Ventil, wenn der Rollstuhlfahrer auf etwa 13 mm Luft und Schaumstoff sitzt. Dadurch, dass die Beckenkammer zuerst angepasst wird, kann das Becken möglichst tief in das Sitzkissen einsinken und der Druck optimal verteilt werden.
3. Wenn das Becken richtig im Sitzkissen sitzt, öffnen Sie das schwarze Ventil, um Luft aus der Oberschenkelkammer entweichen zu lassen. Schließen Sie das Ventil, wenn die Oberschenkel optimal belastet sind. Durch die separate Oberschenkelkammer können die Oberschenkel möglichst stark belastet werden. Durch eine Erhöhung der Oberschenkelbelastung wird der Druck auf die Sitzbeinhöcker dort gesenkt, wo Druck nicht gut vertragen wird.

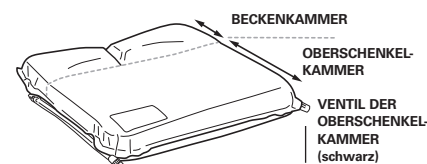

Das Maß des Einsinkens in die einzelnen Kammern wird mit einem Zweifach-Luftventil eingestellt.

Anleitung für Sitzkissen „ProForm NX“

Diese Richtlinie enthält Informationen über empfohlene Hilfsmittel und Anpassungsmöglichkeiten des ProForm NX für Sitz- und Bewegungsfachleute.

Das Sitzkissen ProForm sollte gemäß der Anleitung von Ihrer orthopädischen Fachkraft und je nach gewünschten Haltungsvorgaben angepasst werden. Achten Sie bei der Sitzanpassung darauf, dass sich 1,3 bis 2,5 cm Luft und Schaumstoff zwischen dem Sitzbeinhöcker und der Sitzfläche befindet. Halten Sie sich grundsätzlich an die Empfehlungen Ihres Therapeuten, was die richtige Anpassung des Sitzkissens betrifft.

Veränderung der Komponenten

1. Verwenden Sie zum Beschneiden der geformten Grundfläche ein Teppichmesser oder ein elektrisches Messer.
2. Schneiden Sie den anpassbaren Keil mit einem Teppichmesser oder einem elektrischen Messer.
3. Schneiden Sie das anpassbare Oberschenkelpolster mit einem Teppichmesser oder einem elektrischen Messer. Verwenden Sie Einkerbungen auf der Unterseite als Referenz für die Abmessungen.

Gehen Sie beim Schneiden mit dem Messer vorsichtig vor.

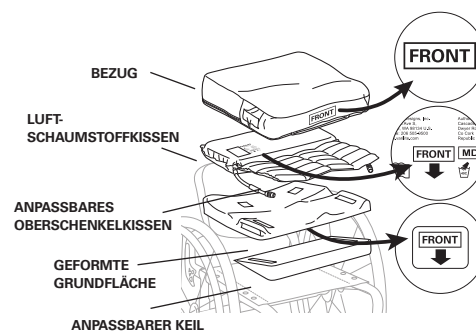
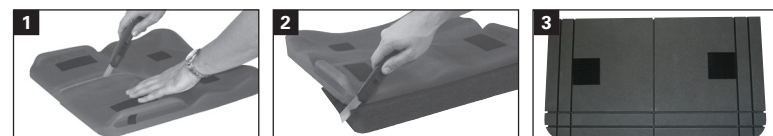

Zusammenziehen des Sitzbezugs

4. Falten Sie den mitgelieferten Streifen mit Haken in der Mitte, sodass sich auf beiden Seiten Haken befinden.
5. Legen Sie den Streifen mit den Haken auf den Streifen mit Schlaufen vorne sowie am unteren und seitlichen Rand des anzupassenden Sitzkissens.
6. Ziehen Sie fest am Kissenbezug und falten Sie ihn zurück. Drücken Sie dann die Streifen mit den Haken bzw. Schlaufen an der entsprechenden Stelle zusammen.



TRANSPORT, ENTSORGUNG UND RECYCLING

Zum Verschicken Ihres VARILITE-Produkts legen Sie es in eine Plastiktüte, um es vor Schmutz und Verunreinigungen zu schützen. Verpacken Sie es dann in einem Versandkarton.

Wenn Ihr VARILITE-Produkt das Ende seiner Lebensdauer erreicht hat, entsorgen Sie es bitte gemäß den örtlichen Bestimmungen. Bei Fragen zur richtigen Entsorgung wenden Sie sich bitte an Ihr Amt für Abfallwirtschaft.

HINWEISE ZUR HERSTELLUNG UND GARANTIE

Die Garantie für VARILITE-Produkte richtet sich nach den Garantieleistungen des Händlers bzw. Vertriebspartners, von dem Sie Ihr Produkt erworben haben.

Die Produkte fallen ggf. unter ein oder mehrere Patente und Warenzeichen in den USA und anderen Ländern, einschließlich der Sitzkissen VARILITE®, Evolution™, Evolution PSV™, Evolution Wave™, Meridian™, Meridian Wave™, Zoid™, ProForm NX™, Solo™, Solo PSV™, Stratus™, JUNIOR Seat Cushion.

Melden Sie erhebliche Probleme oder Verletzungen bitte dem Kundendienst von VARILITE. Wenn sich Ihr Wohnort in der Europäischen Union befindet, benachrichtigen Sie bitte auch den Hersteller bzw. Vertriebspartner sowie die zuständige Behörde Ihres Landes.

 Änderungen vorbehalten. Aktuelle Informationen über VARILITE-Produkte finden Sie auf www.VARILITE.com. Auf www.VARILITE.com können Sie Ihr Produkt registrieren.

VARILITE-Kundendienst:



4000 1st Ave South
Seattle, WA 98134 – USA
Telefon: + 1 (800) 827-4548
Fax: + 1 (206) 343-5795
www.VARILITE.com

Autorisierter EU-Vertreter von VARILITE:

EC REP

MDSS GmbH
Schiffgraben 41
30175 Hannover



Systeme d'assise réglable

Mode d'emploi

Fournisseur :

veuillez vous assurer que l'utilisateur de ce coussin pour fauteuil roulant reçoit et comprend ces informations importantes sur l'article.

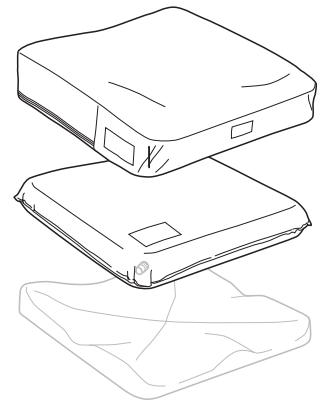

Article couvert par ce manuel

Evolution™, Evolution Wave™, Evolution PSV™, Evolution Wave PSV™, Meridian™, Meridian Wave™, Zoid™, ProForm NX™, Solo™, Solo PSV™, Stratus™, JUNIOR Seat Cushion

Utilisation prévue et contre-indications

Les systèmes d'assise VARILITE sont conçus pour être placés sur la surface d'assise d'un fauteuil roulant et permettre une répartition de la pression, un confort accru ainsi qu'une aide au positionnement. Les systèmes d'assise sont conçus en tant qu'accessoires pour les utilisateurs de fauteuils roulants.



Sauf indication contraire, le poids maximal recommandé pour l'utilisateur des systèmes d'assise VARILITE est de 294 kg (650 lb). Les limites de poids ne sont généralement pas un problème lorsque le coussin est correctement dimensionné pour la personne.

Pour le système d'assise VARILITE JUNIOR, la limite de poids est de 90 kg (200 lb).

	Niveau de protection de la peau	Niveau de maintien postural	Type d'aide au positionnement
Evolution, Evolution Wave, Evolution PSV, Evolution Wave PSV, Solo, Solo PSV	Modéré-élevé	Modéré-élevé	Symétrique
Meridian, Meridian Wave	Élevé	Élevé	Symétrique
Zoid	Modéré	Limité	Symétrique
ProForm NX	Élevé	Élevé	Asymétrique
Stratus	Modéré	Modéré	Symétrique
JUNIOR	Modéré	Modéré	Symétrique

Avertissement important et informations de sécurité

Les produits VARILITE doivent être sélectionnés, configurés et prescrits par un professionnel expérimenté en matière de fauteuils roulants et de positionnement, qui doit être capable de déterminer si l'article convient aux besoins spécifiques d'un individu. La déclaration d'utilisation prévue ne suffit pas à elle seule pour effectuer cette détermination.

POUR ÉVITER LES BLESSURES, lisez, comprenez et respectez toutes les instructions et tous les avertissements de ce Mode d'emploi avant d'utiliser votre article VARILITE.













⚠ AVERTISSEMENTS

- N'utilisez pas votre coussin si la mousse à l'intérieur de la housse est frocée ou pliée. Si la mousse est frocée ou pliée, elle peut créer un point de pression qui peut entraîner une escarre. Faites attention à ne pas frocer ou plier la mousse pendant les transferts. Remplacez la housse si la mousse est frocée ou pliée.
- Assurez-vous qu'aucun corps étranger susceptible d'endommager le coussin ou de provoquer des points de pression ne se trouve sur ou dans le coussin et la housse.
- Une rougeur de la peau peut indiquer le début d'une escarre. Effectuez des contrôles réguliers de la peau pour noter et surveiller toute trace de rougeur, en particulier autour des protubérances osseuses. Contactez immédiatement votre prestataire de soins de santé si vous constatez une rougeur persistante.
- En plus des recommandations du thérapeute pour le bon gonflage et la bonne configuration de votre système d'assise VARILITE, assurez-vous de suivre toutes les recommandations sur la fréquence et les techniques appropriées de soulagement des pressions.
- N'exposez jamais votre coussin VARILITE à des objets tranchants.
- Ne placez jamais d'objets lourds ou tranchants sur votre système d'assise.
- Protégez votre coussin contre les griffes d'animaux domestiques.
- Pour éviter d'endommager le coussin de façon permanente, ne stockez jamais votre système d'assise à des températures extrêmes et ne le laissez jamais dans une voiture surchauffée.
- Pour éviter toute lésion des tissus superficiels, ne vous asseyez pas sur une surface d'assise qui serait restée exposée en plein soleil ou dans une voiture surchauffée.
- Si vous avez des questions concernant l'utilisation ou les performances de votre coussin, consultez votre professionnel de santé.
- Quand vous changez de support d'assise ou de support lombaire, il vous faudra peut-être consulter un thérapeute ou un professionnel des fauteuils roulants pour effectuer quelques réglages mineurs au fauteuil ou aux systèmes de support accessoires, car il existe une grande variété de types de fauteuils roulants.

⚠ ATTENTION

- Pour assurer les meilleures performances du coussin et préserver la qualité de la mousse, VARILITE vous recommande

Glossaire des symboles

	Limite de poids
	Avertissement/Attention
	Représentant agréé pour l'Union européenne
	Largeur du coussin, correspond à la largeur d'assise du fauteuil roulant
	Hauteur du coussin
	Orientation de la base ou de la partie inférieure du coussin
	Avant ou face antérieure du coussin
	Arrière ou face postérieure du coussin
	Fabricant
	Date de fabrication
	Consultez le mode d'emploi sous forme électronique pour les détails d'utilisation.
	Solution constituée d'au moins 70 % d'alcool isopropylique.

d'ouvrir la valve au moins une fois par semaine et de laisser votre coussin VARILITE se gonfler et rester complètement gonflé pendant la nuit. Répétez la procédure de « Réglage du coussin » lorsque vous êtes prêt à l'utiliser à nouveau.

- Vérifiez le niveau de gonflage de votre coussin tous les jours, ainsi que lors des changements d'altitude.
- En cas de perforation ou si la valve n'est pas complètement fermée, le coussin se dégonfle lorsqu'il est comprimé. Si vous pensez que votre coussin a été perforé, contactez immédiatement l'entreprise qui vous a fourni le coussin, ou contactez le service d'assistance à la clientèle de VARILITE pour obtenir des instructions sur comment le réparer.
- Les coussins et les housses VARILITE doivent toujours être utilisés ensemble. La housse du coussin constitue un élément essentiel du système d'assise pour en assurer le fonctionnement optimal. L'utilisation du coussin sans sa housse augmente le risque d'inflammabilité. Lorsque le coussin et la housse sont utilisés ensemble, tous les systèmes d'assise VARILITE sont conformes aux exigences d'inflammabilité des normes ISO 8191-1 et ISO 7176-16. Les modèles Evolution, Meridian et Zoid sont également conformes aux exigences des normes BS EN 1021-1 et BS EN 1021-2.
- Si votre fauteuil roulant est équipé d'une surface d'assise matelassée recouverte en tissu, assurez-vous qu'elle est correctement réglée pour éviter un effet de hamac et des problèmes de postures indésirables.

Détails et spécifications techniques de l'article

Note : Si vous avez reçu un coussin Evolution, Solo ou Stratus, il est possible de retirer le coussin de la housse et de le retourner pour placer la valve de l'autre côté. Les coussins Zoid sont de type directionnel et ne peuvent pas être retournés.

Matériaux utilisés pour la fabrication des coussins : VARILITE n'utilise ni latex ni phtalates lors de la fabrication de ses produits.

MISE EN PLACE ET RÉGLAGE DU COUSSIN

1. Retirez le coussin de l'emballage et ouvrez la valve en tournant dans le sens inverse des aiguilles d'une montre, ce qui permet au coussin de se gonfler complètement. Vous ne devez pas vous asseoir sur le coussin à ce stade.
2. Fermez la valve en tournant dans le sens des aiguilles d'une montre.

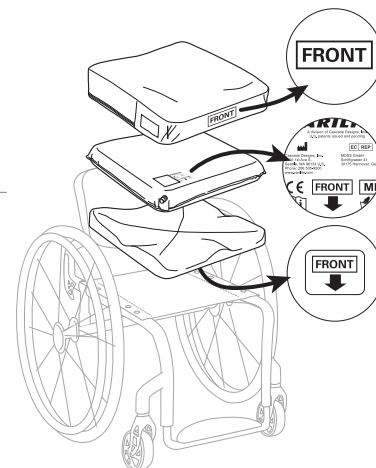

Réglage du volume d'air dans un coussin équipé d'une valve PSV™ (Pressure Sensing Valve - valve détectrice de pression) :

Pour un réglage adapté, suivez les étapes ci-dessous :

1. Commencez en plaçant le coussin sur le fauteuil roulant, bien gonflé, avec la valve fermée.
2. Effectuez votre transfert sur le coussin.
3. Ouvrez la valve en tournant dans le sens inverse des aiguilles d'une montre jusqu'à ce que le numéro de position prédéterminé (« 1 », « 2 » ou « 3 ») apparaisse dans la fenêtre indicatrice. **Sauf indication contraire de votre thérapeute, utilisez la position « 2 ».** L'air s'échappe jusqu'à ce que la valve se ferme automatiquement (après environ 10 à 15 secondes). *Fig. A*
4. Après déclenchement de la valve, signal que l'échappement de l'air est bloqué, fermez-la en la tournant dans le sens des aiguilles d'une montre. Cela évite le dégonflage du coussin sous l'effet de déplacements de poids, des transferts, des efforts lors de la propulsion, etc.

La valve PSV est située sur le côté droit des coussins VARILITE. Pour l'utiliser du côté gauche, retirez le coussin de la housse et faites pivoter la valve PSV sur 180°. Pour éviter d'endommager le corps de la valve, utilisez une clé plate de 13 mm, ouvrez la valve à fond et placez la clé sur les méplats à la base du corps de la valve. *Fig. B*

Réglage du volume d'air dans un coussin équipé d'une valve standard :

1. Commencez en plaçant le coussin sur le fauteuil roulant, bien gonflé, avec la valve fermée.
2. Effectuez votre transfert sur le coussin.
3. Tournez la valve dans le sens inverse des aiguilles d'une montre pour l'ouvrir et laisser l'air s'échapper. Vous devez vous enfoncer d'environ 2,5 à 5 cm (1 à 2 po). *Fig. C*
4. Fermez la valve lorsque le niveau d'affaissement approprié est atteint. En règle générale, cela se traduit par une épaisseur de 1,3 à 2,5 cm d'air et de mousse (1/2 à 1 po) entre les tubérosités ischiatiques et la surface du siège. Suivez toujours les recommandations de votre thérapeute pour un réglage correct du coussin.

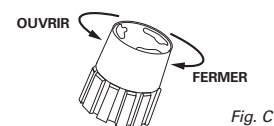
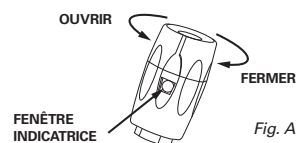

DÉPANNAGE

Si vous pensez que votre coussin perd de l'air, arrêtez immédiatement de l'utiliser et consultez votre professionnel de santé. Pour toute assistance supplémentaire, contactez le service clientèle de VARILITE.

Comment localiser une fuite (test par immersion) :

1. Retirez la housse et gonflez le coussin. Fermez la valve à fond en la tournant dans le sens des aiguilles d'une montre.
2. Remplissez un grand évier ou une baignoire d'une dizaine de centimètres d'eau.
3. Plongez le coussin dans l'eau.

Si le coussin est troué, vous devriez voir de fines bulles d'air s'échapper du trou. *Fig. D*

Si vous voyez des bulles sortir du coussin, contactez le service qui vous a fourni l'article, VARILITE ou votre professionnel de santé.

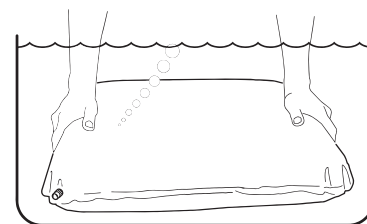

Fig. D

<p>Le coussin est inconfortable ou instable</p>	<p>Suivez les instructions du mode d'emploi relatives au réglage et à l'utilisation du coussin. Assurez-vous que les différents éléments du coussin sont correctement installés et orientés dans la housse et que le coussin est correctement orienté sur la surface d'assise (voir le schéma dans le mode d'emploi pour les instructions sur l'orientation). Si le coussin reste inconfortable ou instable, consultez votre prestataire de soins de santé.</p>
<p>Le coussin glisse sur mon fauteuil roulant</p>	<p>Assurez-vous que la surface antidérapante est bien placée vers le bas et que votre système d'assise est orienté correctement. Des attaches auto-agrippantes sont incluses. Pour que le coussin glisse moins, vous pouvez les appliquer sur le panneau inférieur de la housse du coussin afin de solidariser celui-ci à la surface de l'assise.</p>

NETTOYAGE ET DÉSINFECTION

- ⚠ Avertissement : Ne pas utiliser de produits à base d'ammonium quaternaire, de chlore ou de peroxyde d'hydrogène (eau oxygénée) pour désinfecter votre système d'assise. Ces produits peuvent endommager votre système d'assise.
- ⚠ Les désinfectants NE SONT PAS efficaces sur les surfaces poreuses telles que la mousse ou le bois. Si nécessaire, vous pouvez les nettoyer en les essuyant avec un chiffon humide. Il est impossible de les désinfecter efficacement et ces articles NE DOIVENT PAS être utilisés par différentes personnes.
- ⚠ VARILITE recommande d'utiliser une solution d'alcool isopropylique à 70 % au minimum comme désinfectant.

Procédure de nettoyage et de désinfection de la housse :

Voir les symboles de nettoyage qui figurent dans ce document et sur l'étiquette d'entretien et d'utilisation.

⚠ Procédure de nettoyage et de désinfection du coussin :

1. Laver le coussin à la main sous l'eau chaude du robinet jusqu'à disparition de toute saleté visible. Utilisez du détergent à vaisselle liquide doux si besoin. Répétez l'opération si nécessaire.
2. Rincez soigneusement le coussin, pour éliminer complètement toute trace de savon.
3. Laissez le coussin sécher pendant au moins 30 minutes.
4. Vaporiser de l'alcool isopropylique (IPA) à 70 % sur tout le coussin, en veillant à ce qu'il soit entièrement saturé.
5. Laisser agir la solution d'alcool isopropylique à 70 % pendant 10 minutes.
6. Répétez les étapes 4 et 5 une fois de plus.
7. Assurez-vous que le coussin est complètement sec avant de recommencer à l'utiliser.

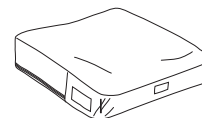

Instructions pour le nettoyage et la désinfection de la housse

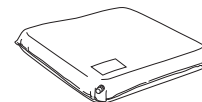

Instructions pour le nettoyage du coussin



Instructions pour la désinfection du coussin



Instructions pour le coussin Meridian

1. Sans aucun poids sur le coussin, ouvrez chaque valve pour laisser se gonfler complètement la chambre pneumatique pelvienne et la chambre des cuisses du coussin. Fermez chaque valve quand les chambres sont complètement gonflées.
2. Faites s'asseoir l'utilisateur sur le coussin complètement gonflé et ouvrez la valve grise pour laisser échapper l'air de la chambre pelvienne. Fermez la valve lorsque l'utilisateur est assis sur une épaisseur d'environ 13 mm d'air et de mousse (1/2 po). Régler la chambre pelvienne en premier permet d'obtenir l'affaissement maximal du bassin et une répartition optimale des pressions.
3. Une fois que le bassin de l'utilisateur a atteint le niveau d'affaissement approprié, ouvrez la valve noire pour laisser échapper l'air de la chambre des cuisses. Fermez la valve quand la charge sur les cuisses est optimale. La chambre indépendante pour les cuisses permet d'obtenir une charge maximale sur les cuisses. L'augmentation de la charge sur les cuisses soulage la pression sur les tubérosités ischiatiques où la pression est mal tolérée.

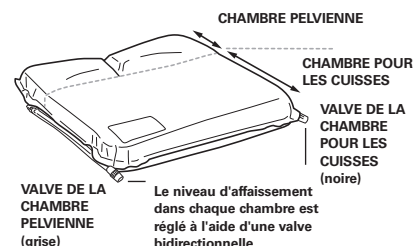

Instructions pour le ProForm NX

Ces recommandations ont pour but de fournir aux spécialistes des fauteuils roulants et de la mobilité plus d'informations sur les outils et les techniques de modification recommandés pour le ProForm NX.

Le ProForm doit être réglé conformément aux instructions de votre spécialiste des fauteuils roulants et en tenant compte des résultats escomptés pour les objectifs de positionnement postural. Lors des réglages pour le positionnement, assurez-vous qu'il reste une épaisseur minimale de 1,3 à 2,5 cm d'air et de mousse (1/2 à 1 po) entre les tubérosités ischiatiques et la surface d'assise. Suivez toujours les recommandations de votre thérapeute pour un réglage correct du coussin.

Modifications des éléments

1. Modifiez la base profilée avec un couteau ou un couteau électrique.
2. Coupez le coin modifiable avec un couteau ou un couteau électrique.
3. Coupez le coussin modifiable pour les cuisses avec un couteau ou un couteau électrique. Utilisez les repères tracés sur le dessous pour déterminer les dimensions.
Faire preuve de prudence lors de l'utilisation d'un couteau ou d'un couteau électrique.

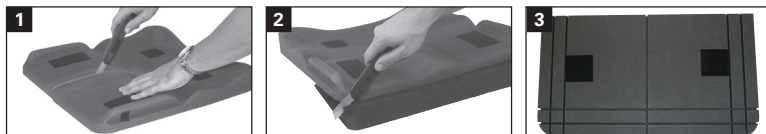
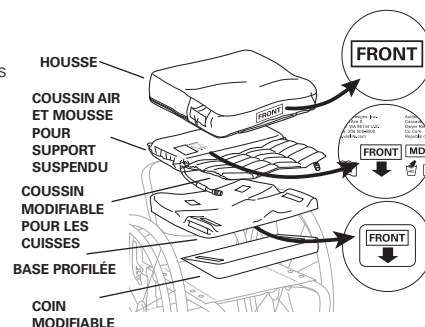

Réduire la taille de la housse

4. Pliez en deux l'auto-agrippant fourni, avec le côté « crochets » sur l'extérieur, des deux côtés.
5. Placez cet auto-agrippant sur l'auto-agrippant « boucles » présent sur le bord avant inférieur du coussin, du côté de la modification.
6. Tirez fermement sur la housse, repliez-la sur elle-même et attachez l'auto-agrippant « crochets » à l'auto-agrippant « boucles » approprié.



TRANSPORT, ÉLIMINATION ET RECYCLAGE

Si vous devez expédier votre article VARILITE, placez-le dans un sac plastique pour éviter que de la saleté ou des débris ne se déposent sur le système d'assise, et placez-le dans un emballage en carton.

À la fin de sa vie utile, traitez l'article VARILITE comme un déchet général et éliminez-le conformément à toutes les réglementations locales en vigueur. Contactez l'autorité locale de recyclage pour déterminer s'il existe des options de recyclage pour l'article.

INFORMATIONS SUR LE FABRICANT ET GARANTIE

Pour obtenir des informations sur la garantie des articles VARILITE, veuillez vous adresser au revendeur ou au distributeur auprès duquel vous avez acheté votre produit.

Les articles peuvent être couverts par un ou plusieurs brevets et marques déposées aux États-Unis et dans le monde, notamment VARILITE®, Evolution™, Evolution PSV™, EvolutionWave™, Meridian™, Meridian Wave™, Zoid™, ProForm NX™, Solo™, Solo PSV™, Stratus™, JUNIOR Seat Cushion.

En cas de problème ou de blessure graves, veuillez signaler l'incident au service clientèle de VARILITE. En outre, si vous résidez dans l'Union européenne, veuillez en informer le fabricant ou le distributeur, ainsi que l'autorité compétente de l'État membre dans lequel vous résidez.

 Les informations contenues dans ce manuel peuvent avoir évolué depuis l'impression de ce document. Les informations les plus à jour sont disponibles sur notre site Internet : www.VARILITE.com.

Vous pouvez enregistrer cet article sur notre site Internet : www.VARILITE.com.

Service d'assistance à la clientèle VARILITE



4000 1st Ave South
Seattle, WA 98134, États-Unis
Téléphone : (800) 827-4548 (n° gratuit en Amérique du Nord)
Fax : (+1)(206) 343-5795
www.VARILITE.com

Représentant agréé dans l'UE :

EC REP

MDSS GmbH
Schiffgraben 41
30175 Hannover, Germany



Sistema di seduta regolabile

Manuale di istruzioni

Fornitore

Assicurarsi che l'utilizzatore di questo cuscino per sedia a rotelle riceva e comprenda queste importanti informazioni sul prodotto.

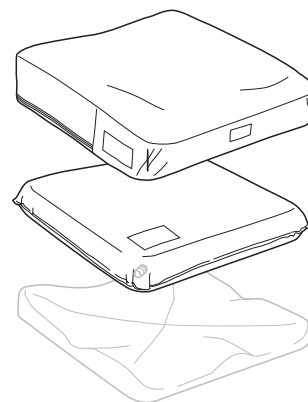

Prodotti descritti in questo manuale

Evolution™, Evolution Wave™, Evolution PSV™, Evolution Wave PSV™, Meridian™, Meridian Wave™, Zoid™, ProForm NX™, Solo™, Solo PSV™, Stratus™, JUNIOR Seat Cushion

Uso previsto e controindicazioni

I sistemi di seduta VARILITE sono concepiti per essere disposti sulla superficie di seduta di una sedia a rotelle, al fine di offrire distribuzione della pressione, maggior comfort e supporto del posizionamento. I sistemi di seduta sono concepiti come accessorio per gli utilizzatori di sedia a rotelle.



A meno che non venga indicato altrimenti, i sistemi di seduta VARILITE prevedono un peso massimo dell'utilizzatore di 294 kg (650 libbre). I limiti di peso non sono di solito un problema quando le dimensioni del cuscino sono adatte all'individuo che lo utilizza. Il sistema di seduta VARILITE JUNIOR presenta un limite di peso dell'utilizzatore di 90 kg (200 libbre).

	Livello di protezione della pelle	Livello di supporto della postura	Tipo di supporto del posizionamento
Evolution, Evolution Wave, Evolution PSV, Evolution Wave PSV, Solo, Solo PSV	Medio-alto	Medio-alto	Simmetrico
Meridian, Meridian Wave	Alto	Alto	Simmetrico
Zoid	Medio	Leggero	Simmetrico
ProForm NX	Alto	Alto	Asimmetrico
Stratus	Medio	Medio	Simmetrico
JUNIOR	Medio	Medio	Simmetrico

Importanti informazioni di avvertenza e sicurezza

I prodotti VARILITE vanno selezionati, configurati e prescritti da un professionista della seduta, che sia esperto di seduta e posizionamento e sia in grado di determinare se il prodotto è adatto alle esigenze specifiche di un individuo. La dichiarazione riguardante l'uso previsto del prodotto, da sola, non è sufficiente ai fini di questa determinazione.

PER EVITARE LESIONI, leggere, comprendere e seguire tutte le istruzioni e le avvertenze presenti in questo manuale prima di utilizzare il prodotto VARILITE.

AVVERTENZE

- Non usare il cuscino se la spugna sul lato interno della fodera del cuscino risulta raggrinzita o piegata. Se la spugna è raggrinzita o piegata, può creare un punto di pressione che a sua volta potrebbe causare un'ulcera da decubito. Fare attenzione a non raggrinzire o piegare la spugna durante i trasferimenti dell'utilizzatore. Sostituire la fodera se la spugna risulta raggrinzita o piegata.
- Assicurarsi che il cuscino e la fodera non presentino corpi estranei che potrebbero danneggiare il cuscino o causare punti di pressione.
- L'arrossamento della pelle può indicare l'inizio di un'ulcera da decubito. Eseguire regolarmente controlli della pelle per monitorare il rossore, particolarmente in prossimità di prominenze ossee. Contattare immediatamente il medico curante se si nota un rossore della pelle persistente.
- Oltre a seguire le raccomandazioni del medico relative al gonfiaggio e alla configurazione appropriati del sistema di seduta VARILITE, assicurarsi di seguire tutte le raccomandazioni relative alle tecniche e alla frequenza corrette per quanto riguarda l'alleviamento della pressione.
- Non esporre mai il cuscino VARILITE ad oggetti acuminati.
- Non mettere mai oggetti acuminati o pesanti sopra il sistema di seduta.
- Proteggere il cuscino dalle unghie degli animali da compagnia.
- Per evitare danni permanenti al cuscino, non conservare mai il sistema di seduta in condizioni di calore estremo e non lasciarlo nell'abitacolo arroventato di un'automobile.
- Per evitare danni ai tessuti cutanei, non sedersi su una superficie di seduta che sia stata lasciata alla luce solare diretta o nell'abitacolo arroventato di un'automobile.
- In caso di dubbi sull'idoneità all'utilizzo o sulle prestazioni del cuscino, consultare il medico curante.
- Quando si cambiano supporti della seduta o dello schienale, potrebbe essere necessario consultare un terapeuta o un professionista esperto di seduta perché apportino piccole modifiche alla sedia a rotelle e ai supporti secondari, in quanto i sistemi di sedia a rotelle possono essere molto diversi fra loro.

AVVERTENZE CAUTELATIVE

Glossario dei simboli

	Limite di peso
	Avvertenza / Attenzione
	Rappresentante autorizzato nella Comunità Europea
	Larghezza del prodotto, corrispondente alla larghezza della superficie di seduta della sedia a rotelle
	Profondità del prodotto
	Orientamento del fondo o parte inferiore del prodotto
	Davanti o parte anteriore del prodotto
	Retro o parte posteriore del prodotto
	Fabbricante
	Data di produzione
	Consultare le istruzioni per l'uso digitali
	Soluzione contenente come minimo il 70% di alcol isopropilico.

- Per garantire le prestazioni ottimali del cuscino e l'integrità della spugna, VARILITE raccomanda di lasciare aperta la valvola e permettere al cuscino VARILITE di gonfiarsi completamente durante la notte almeno una volta alla settimana. Ripetere la procedura di approntamento del cuscino quando si è pronti a riutilizzarlo.
- Controllare il livello di gonfiaggio del cuscino ogni giorno e al variare dell'altitudine.
- Se è bucato o se la valvola non è completamente chiusa, il cuscino si sgonfia quando viene applicata pressione. Se si sospetta che il cuscino sia bucato, contattare immediatamente l'azienda fornitrice, oppure rivolgersi al servizio alla clientela VARILITE per istruzioni su come ripararlo.
- I cuscini e le fodere VARILITE vanno sempre usati insieme. La fodera del cuscino è essenziale per ottenere le prestazioni ottimali del sistema di seduta. L'uso del cuscino senza la sua fodera aumenta il rischio di infiammabilità. Quando il cuscino e la fodera vengono usati insieme, tutti i sistemi di seduta VARILITE soddisfano i requisiti ISO 8191-1 e ISO 7176-16 relativi all'infiammabilità. I prodotti Evolution, Meridian e Zoid soddisfano inoltre i requisiti BS EN 1021-1 e BS EN 1021-2.
- Se la sedia a rotelle utilizzata è dotata di una superficie di seduta ricoperta di tessuto, assicurarsi che sia regolata in modo da prevenire l'effetto amaca ed altri effetti posturali indesiderati.

Dettagli e dati tecnici del prodotto

Nota - Se si utilizza un cuscino Evolution, Solo o Stratus, è possibile estrarre il cuscino dalla fodera e spostare da un lato all'altro l'ubicazione della valvola. I cuscini Zoid hanno una direzione univoca e non possono essere invertiti.

Materiali utilizzati nella costruzione dei sistemi di seduta VARILITE: VARILITE non impiega nel modo più assoluto lattice o ftalati nella realizzazione dei suoi prodotti.

APPONTAMENTO E REGOLAZIONE DEL CUSCINO

1. Estrarre il cuscino dalla confezione e aprire la valvola girandola in senso antiorario, permettendo al cuscino di gonfiarsi completamente. Durante questa fase di approntamento, non bisogna sedersi sul cuscino.
2. Chiudere la valvola girandola in senso orario.

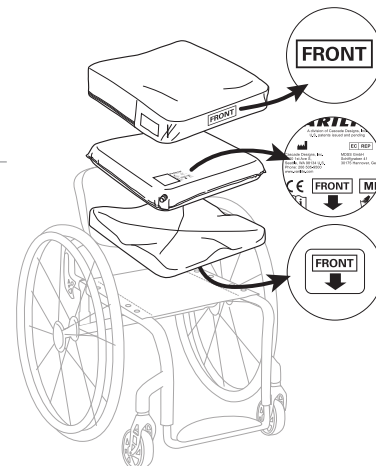

Regolazione del livello dell'aria in un cuscino dotato di una valvola di rilevazione della pressione, o PSV™

Per eseguire una corretta regolazione, seguire i procedimenti indicati sotto.

1. Iniziare con il cuscino appoggiato sulla sedia a rotelle, completamente gonfiato, con la valvola chiusa.
2. Spostarsi sul cuscino.
3. Aprire la valvola girandola in senso antiorario fino a quando nella finestrella indicatrice non appaia il numero di posizione predeterminata ("1", "2" o "3"). **A meno che non venga indicato altrimenti dal medico curante, utilizzare la posizione "2".** Dal cuscino esce aria fino a quando la valvola si chiude automaticamente (dopo circa 10-15 secondi). Fig. A
4. Una volta che la valvola abbia interrotto il rilascio dell'aria, chiuderla girandola in senso orario. Questo impedisce l'ulteriore rilascio d'aria dovuto a spostamenti di peso, trasferimenti, propulsione e così via.

La PSV si trova sul lato destro dei cuscini VARILITE. Se la si vuole regolare sul lato sinistro, estrarre il cuscino dalla fodera e ruotare la PSV di 180°. Per prevenire danni al corpo della valvola, usare una chiave inglese da 1/2 pollice (13 mm); aprire completamente la valvola posizionando la chiave sulle parti piatte alla base del corpo della valvola. Fig. B

Regolazione del livello dell'aria in un cuscino dotato di una valvola standard

1. Iniziare con il cuscino appoggiato sulla sedia a rotelle, completamente gonfiato, con la valvola chiusa.
2. Spostarsi sul cuscino.
3. Girare la valvola in senso antiorario per aprirla e rilasciare l'aria. Si vuole affondare di circa 2,5-5 cm (1-2 pollici). Fig. C
4. Chiudere la valvola quando si raggiunge il livello di immersione adeguato. Di solito, un livello di immersione adeguato è indicato dalla presenza di 1,3-2,5 cm (0,5-1 pollice) di aria e spugna fra le tuberosità ischiatiche e la superficie di seduta. Seguire sempre le raccomandazioni del medico per la regolazione del cuscino.

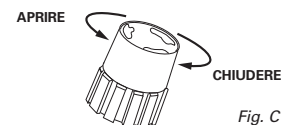
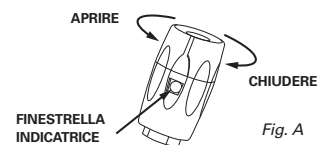

RISOLUZIONE DEI PROBLEMI

Se si sospetta che il cuscino non trattienga l'aria, interromperne immediatamente l'uso e consultare il proprio professionista sanitario. Per ulteriore assistenza, contattare il servizio alla clientela VARILITE.

Come determinare l'ubicazione di una perdita (prova a immersione)

1. Rimuovere la fodera e gonfiare il cuscino. Chiudere completamente la valvola girandola in senso orario.
2. Riempire di svariati centimetri d'acqua un grande lavandino o una vasca da bagno.
3. Immergere il cuscino nel lavandino o nella vasca pieni d'acqua.

Se il cuscino è bucato, si vedranno delle bollicine d'aria provenire dall'ubicazione della puntura. Fig. D

Se si vedono delle bollicine fuoriuscire dal cuscino, contattare l'azienda fornitrice del prodotto, il servizio alla clientela VARILITE, oppure il proprio professionista sanitario.

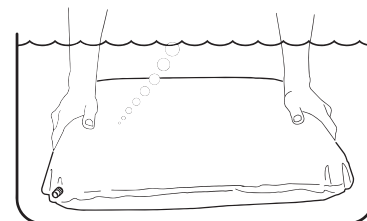

Fig. D

<p>Il cuscino è scomodo o instabile</p>	<p>Seguire le istruzioni contenute nel manuale d'uso relative all'approntamento e all'impiego del cuscino. Assicurarsi che i componenti del cuscino siano stati installati e orientati correttamente all'interno della fodera, e che il cuscino sia orientato correttamente sulla superficie di seduta (per le istruzioni sull'orientamento, consultare il diagramma nel manuale d'uso). Se il cuscino risulta ancora scomodo o instabile, consultare il proprio professionista sanitario.</p>
<p>Il cuscino scivola sul sedile della sedia a rotelle</p>	<p>Assicurarsi che la superficie antiscivolo sia rivolta verso il basso, e che il sistema di seduta sia orientato in modo corretto. Per ulteriore stabilità, si possono usare gli appositi elementi di fissaggio in materiale ad asole e uncini presenti sul pannello inferiore della fodera del cuscino, al fine di fissare il cuscino alla superficie di seduta.</p>

PULIZIA E DISINFEZIONE

- ⚠ Avvertenza - Non utilizzare prodotti a base di ammonio quaternario, cloro o perossido di idrogeno (acqua ossigenata) per disinfettare il sistema di seduta. Questi prodotti possono danneggiare il sistema.
- ⚠ I disinfettanti NON sono efficaci sulle superfici porose come quella della spugna o del legno. Se occorre, queste superfici possono essere pulite a mano passandovi sopra un panno inumidito. Non possono tuttavia essere disinfettate in modo efficace e NON devono essere usate da persone diverse.
- ⚠ VARILITE raccomanda di usare come disinfettante una soluzione contenente come minimo il 70% di alcol isopropilico.

Procedura di pulizia e disinfezione della fodera

Consultare i simboli relativi al lavaggio presenti in questo manuale e sull'etichetta di cura e utilizzo.

Procedura di pulizia e disinfezione del cuscino

1. Lavare a mano il cuscino sotto un getto di acqua del rubinetto calda fino a rimuovere tutto lo sporco visibile. Se occorre, usare un detergente delicato per stoviglie. Ripetere se necessario.
2. Risciacquare con cura il cuscino in modo da eliminare completamente il sapone.
3. Lasciare asciugare il cuscino per almeno 30 minuti.
4. Spruzzare tutto il cuscino con alcol isopropilico (IPA) al 70%, assicurandosi di saturare l'intera porzione spugnosa.
5. Lasciare il cuscino imbevuto di IPA al 70% per 10 minuti.
6. Ripetere ancora una volta i passaggi 4 e 5.
7. Assicurarsi che il cuscino sia completamente asciutto prima di riprenderne l'utilizzo normale.

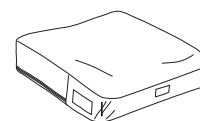

Istruzioni per la pulizia e la disinfezione della fodera

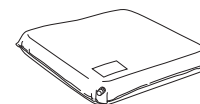

Istruzioni per la pulizia del cuscino



Istruzioni per la disinfezione del cuscino



Istruzioni per il cuscino Meridian

1. In assenza di carico, gonfiare completamente le camere della pelvi e delle cosce del cuscino, aprendo ciascuna valvola. Quando le camere sono completamente gonfiate, chiudere ciascuna valvola.
2. Con l'utilizzatore seduto sul cuscino completamente gonfiato, aprire la valvola grigia di rilascio dell'aria dalla camera della pelvi. Chiudere la valvola quando l'utilizzatore siede su circa 13 mm (1/2 pollice) di aria e spugna. L'impostazione iniziale della camera della pelvi permette la massima immersione della pelvi e una distribuzione ottimale della pressione.
3. Una volta che la pelvi sia immersa in modo adeguato, aprire la valvola nera di rilascio dell'aria dalla camera delle cosce. Chiudere la valvola quando si raggiunge il carico ottimale sulle cosce. La camera indipendente delle cosce permette di ottenere il massimo carico sulle cosce. Aumentando il carico sulle cosce si allevia la pressione sulle tuberosità ischiatiche dove la pressione non viene tollerata bene.

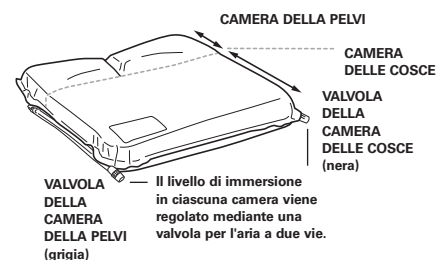

Istruzioni per il cuscino ProForm NX

Queste linee guida vengono fornite per contribuire a informare i professionisti della seduta e della mobilità sulle tecniche di modifica e sugli strumenti raccomandati per il prodotto ProForm NX.

Il ProForm va regolato seguendo le istruzioni del professionista della seduta e in base agli esiti desiderati per le mete di posizionamento posturale. Quando si esegue la regolazione per il posizionamento, assicurarsi che siano presenti almeno 1,3-2,5 cm (0,5-1 pollice) di aria e spugna fra le tuberosità ischiatiche e la superficie di seduta. Seguire sempre le raccomandazioni del medico per la regolazione del cuscino.

Come modificare i componenti

1. Modificare la Base sagomata utilizzando un taglierino o un coltello elettrico.
2. Tagliare il Cuneo modificabile con un taglierino o un coltello elettrico.
3. Tagliare il Cuscinetto cosce modificabile con un taglierino o un coltello elettrico. Utilizzare come riferimento per le dimensioni le linee incise sul fondo degli accessori.

Fare attenzione quando si taglia con un taglierino o un coltello.



Come fissare la fodera

4. Ripiegare a metà il materiale a uncini in dotazione, in modo da avere uncini su entrambi i lati.
5. Disporre il materiale a uncini sul materiale ad asole presente sul bordo inferiore frontale del cuscino sul lato della modifica.
6. Tendere con decisione la fodera, ripiegarla su se stessa, e fissare il materiale a uncini sull'appropriato materiale ad asole.

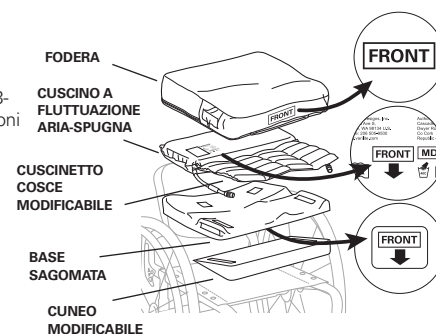

TRASPORTO, SMALTIMENTO E RICICLAGGIO

Se dovesse essere necessario spedire il prodotto VARILITE, metterlo in un sacchetto di plastica per proteggerlo da sporco e detriti, e infilarlo in una scatola da spedizione di cartone.

Al termine della sua durata utile, trattare il prodotto VARILITE come i normali rifiuti domestici e smaltirlo nel rispetto di tutte le normative locali pertinenti. Rivolgersi alla piattaforma ecologica locale per determinare le opzioni di riciclaggio disponibili per il prodotto.

INFORMAZIONI SUL PRODUTTORE E SULLA GARANZIA

Per le informazioni sulla garanzia del prodotto VARILITE, consultare il rivenditore o il distributore presso il quale è stato effettuato l'acquisto.

I prodotti possono essere protetti da uno o più brevetti e marchi commerciali statunitensi e internazionali, inclusi VARILITE®, Evolution™, Evolution PSV™, Evolution Wave™, Meridian™, Meridian Wave™, Zoid™, ProForm NX™, Solo™, Solo PSV™, Stratus™, JUNIOR Seat Cushion.

In caso di grave problema o lesione, notificare l'incidente al servizio alla clientela VARILITE. Inoltre, se si è residenti nell'Unione Europea, si prega di notificare il fabbricante o distributore, nonché l'autorità competente dello Stato membro nel quale si risiede.

 Le informazioni contenute in questo manuale potrebbero essere cambiate dalla data di stampa dello stesso.

Le informazioni correnti sono disponibili presso il sito web del fabbricante, all'indirizzo www.VARILITE.com.

È possibile registrare il prodotto presso il sito web del fabbricante, all'indirizzo www.VARILITE.com.

Servizio di assistenza alla clientela VARILITE



4000 1st Ave South
Seattle, WA 98134, USA
Telefono: +1 800 827 4548
Fax: +1 206 343 5795
www.VARILITE.com

Rappresentante autorizzato VARILITE per l'UE

EC REP

MDSS GmbH
Schiffgraben 41
30175 Hannover, Germania



Verstelbaar rolstoelkussen

Gebruiksaanwijzing

Leverancier:

Zorg dat de gebruiker van dit rolstoelkussen deze belangrijke productinformatie ontvangt en begrijpt.

Product dat in deze handleiding wordt beschreven

Evolution™, Evolution Wave™, Evolution PSV™, Evolution Wave PSV™, Meridian™, Meridian Wave™, Zoid™, ProForm NX™, Solo™, Solo PSV™, Stratus™, JUNIOR Seat Cushion

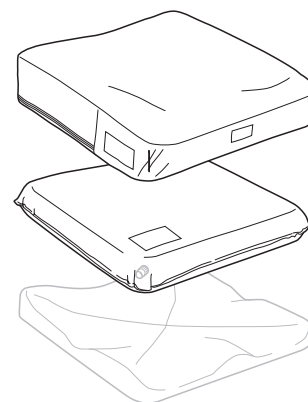

Beoogd gebruik en contra-indicaties

VARILITE-rolstoelkussens zijn bestemd om op de zitting van een rolstoel te worden geplaatst om de druk te verdelen, het comfort te verhogen en de lichaamshouding te ondersteunen. De rolstoelkussens zijn ontworpen als een accessoire voor rolstoelgebruikers.



Tenzij anders vermeld, is het maximumgewicht voor gebruikers van VARILITE-rolstoelkussens 294 kg. De gewichtsbepijking is meestal geen probleem wanneer het juiste kussen voor de betreffende persoon wordt gekozen. Het maximumgewicht van gebruikers van het VARILITE JUNIOR-rolstoelkussen is 136 kg.

	Mate van bescherming van de huid	Mate van ondersteuning van de lichaamshouding	Soort ondersteuning van de lichaamshouding
Evolution, Evolution Wave, Evolution PSV, Evolution Wave PSV, Solo, Solo PSV	Matig-hoog	Matig-hoog	Symmetrisch
Meridian, Meridian Wave	Hoog	Hoog	Symmetrisch
Zoid	Matig	Licht	Symmetrisch
ProForm NX	Hoog	Hoog	Asymmetrisch
Stratus	Matig	Matig	Symmetrisch
JUNIOR	Matig	Matig	Symmetrisch

Belangrijke waarschuwingen en veiligheidsinformatie

VARILITE-producten moeten worden geselecteerd, geconfigureerd en voorgeschreven door een deskundige die ervaring heeft met (rolstoel)kussens en met de optimale zit en lichaamshouding en die kan bepalen of het product geschikt is voor de specifieke behoeften van een persoon. Het vermelde beoogd gebruik alleen is niet voldoende om dit bepalen.

OM LETSEL TE VERMIJDEN, moet u alle instructies en waarschuwingen in deze gebruiksaanwijzing lezen, begrijpen en opvolgen voordat u uw VARILITE-product gebruikt.

WAARSCHUWINGEN

- Gebruik uw kussen niet als het schuim aan de binnenkant van de hoes plooiën of vouwen heeft. Dit kan namelijk zorgen voor drukpunten, waardoor doorliggen (decubitus) kan ontstaan. Zorg dat er tijdens het transport geen plooiën of vouwen in het kussen ontstaan. Vervang de hoes als u plooiën of vouwen in het schuim ziet.
- Zorg dat het kussen en de hoes vrij zijn van vreemde voorwerpen waardoor het kussen kan worden beschadigd of drukpunten kunnen ontstaan.
- Een rode huid kan wijzen op het risico van doorliggen. Controleer de huid regelmatig op roodheid, met name rondom uitstekende botten. Neem direct contact op met uw zorgverlener als de roodheid aanhoudt.
- Naast de adviezen van de arts voor het correct opblazen en het kiezen van de juiste vorm van uw VARILITE-rolstoelkussen, moet u de aanbevelingen voor de juiste frequentie en technieken voor de drukontlasting opvolgen.
- Stel uw VARILITE-kussens niet bloot aan scherpe voorwerpen.
- Plaats nooit scherpe of zware voorwerpen op uw rolstoelkussens.
- Bescherm uw kussens tegen de scherpe nagels van uw huisdieren.
- Om permanente beschadiging van het kussen te vermijden mag u uw rolstoelkussen nooit aan extreme hitte blootstellen of in een hete auto laten liggen.
- Om weefselbeschadiging te voorkomen mag u niet op een kussen gaan zitten dat in direct zonlicht of in een hete auto heeft gelegen.
- Raadpleeg uw zorgverlener wanneer u zich zorgen maakt over de bruikbaarheid of werking van uw kussens.
- Wanneer u de zitting of rugsteunen verandert, moet u wellicht een therapeut of (rolstoel)kussenspecialist raadplegen om geringe aanpassingen aan uw rolstoel en bijbehorende steunen uit te voeren – dit omdat er veel verschillende soorten rolstoelen zijn.

AANDACHTSPUNTEN

- Voor de optimale werking van het kussen en om dit niet te beschadigen adviseert VARILITE om het ventiel open te laten

Verklaring van de symbolen

	Maximumgewicht
	Waarschuwing/Let op
	Gevolmachtigde vertegenwoordiger in de Europese Gemeenschap
	Breedte van het product; komt overeen met de zitbreedte van de rolstoel
	Diepte van het product
	Onderkant van het product
	Voorkant van het product
	Achterkant van het product
	Fabrikant
	Productiedatum
	Raadpleeg de elektronische gebruiksaanwijzing
	Oplossing bestaande uit minimaal 70% isopropylalcohol.

en uw VARILITE-kussen ten minste een keer per week volledig op te blazen en 's nachts opgeblazen te laten. Herhaal de procedure 'Kussen opblazen' wanneer u het kussen weer wilt gebruiken.

- Controleer dagelijks of uw kussen voldoende opgeblazen is. Doe dit ook wanneer u naar een andere hoogte (boven zeeniveau) gaat.
- Het kussen zal leeglopen wanneer het lek is en er druk op wordt uitgeoefend of wanneer het ventiel niet volledig gesloten is. Als u vermoedt dat uw kussen lek is neem dan direct contact op met de leverancier of met de klantenservice van VARILITE voor reparatie-instructies voor uw kussen.
- VARILITE-kussens en -hoezen moeten altijd samen worden gebruikt. De kussenhoes is een essentieel onderdeel van het rolstoelkussen en zorgt mede voor optimaal zitcomfort. Het brandbaarheidsrisico wordt groter als het kussen zonder zijn hoes wordt gebruikt. Wanneer het kussen en de hoes samen worden gebruikt, voldoen alle VARILITE-rolstoelkussens aan de brandbaarheidseisen van ISO 8191-1 en ISO 7176-16. Daarnaast voldoen de Evolution, Meridian en Zoid ook aan de eisen van BS EN 1021-1 en BS EN 1021-2.
- Als uw rolstoel is voorzien van een gevoerde zitting, zorg er dan voor dat deze goed is afgesteld om doorhangen en onbedoelde gevolgen voor de lichaamshouding te voorkomen.

Productdetails en -specificaties

Opm.: Wanneer u een Evolution-, Solo- of Stratus-kussen hebt aangeschaft, kunt u het kussen uit de hoes halen en het ventiel van de ene zijkant naar de andere verplaatsen. Zoid-kussens hebben een vaste richting, zodat u de ventiellocatie niet kunt wijzigen.

Materialen die bij de productie van VARILITE-rolstoelkussens worden gebruikt: VARILITE gebruikt geen latex of ftalaten bij de productie van haar producten.

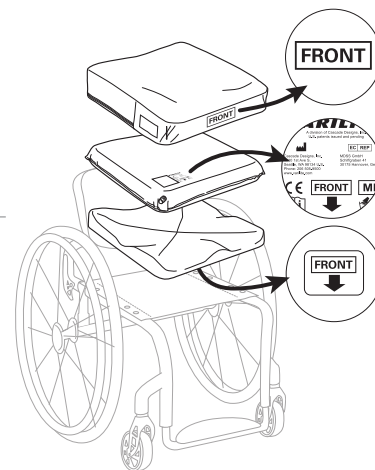

KUSSEN INSTELLEN EN AANPASSEN

1. Haal het kussen uit de verpakking, open het ventiel door het linksom te draaien en laat het kussen volledig opblazen. U mag daarbij niet op het kussen zitten.
2. Sluit het ventiel door dit rechtsom te draaien.

Luchthoeveelheid aanpassen bij een kussen met een PSV™ (Pressure Sensing Valve - druksensorventiel):

Volg onderstaande stappen voor de juiste aanpassing:

1. Plaats het kussen eerst op de rolstoel, volledig opgeblazen en met gesloten ventiel.
2. Ga op het kussen zitten.
3. Open het ventiel door dit linksom te draaien totdat het vooraf bepaalde positienummer ('1', '2' of '3') in het indicatievenster verschijnt. **Gebruik positie '2' tenzij uw arts een andere positie heeft aangegeven.** Er zal nu lucht ontsnappen totdat het ventiel automatisch wordt uitgeschakeld (ongeveer 10-15 seconden). **Afb. A**
4. Nadat het ventiel is uitgeschakeld, sluit u het ventiel door het rechtsom te draaien. Zo wordt voorkomen dat extra lucht ontsnapt door de verplaatsing van gewicht, voorwaartse beweging etc.

Bij VARILITE-kussens bevindt de PSV zich aan de rechterkant. Als u het ventiel aan de linkerkant wilt bedienen, moet u het kussen uit de hoes halen en de PSV 180 graden draaien. Gebruik om schade aan het ventiellichaam te voorkomen een ½ inch (1,27 cm) steeksleutel, open het ventiel volledig en plaats de sleutel op de platte schouders aan de basis van het ventiellichaam. **Afb. B**

Luchthoeveelheid aanpassen bij een kussen met een standaardventiel:

1. Plaats het kussen eerst op de rolstoel, volledig opgeblazen en met gesloten ventiel.
2. Ga op het kussen zitten.
3. Draai het ventiel linksom om het ventiel te openen en lucht te laten ontsnappen. U wilt ongeveer 2,5 tot 5 cm in het kussen zakken. **Afb. C**
4. Sluit het ventiel wanneer het kussen voldoende is ingezakt. Dit is meestal het geval wanneer er 1,3 tot 2,5 cm lucht en schuim zit tussen de zitbotjes en de bovenkant van de zitting. Volg altijd de aanbevelingen van uw arts voor de juiste afstelling van het kussen.

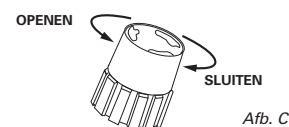
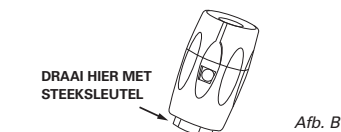
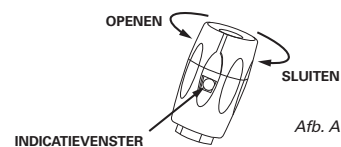

PROBLEMEN OPLOSSEN

Als u vermoedt dat er lucht uit uw kussen lekt, stop dan onmiddellijk met het gebruik ervan en raadpleeg uw zorgverlener. Voor extra ondersteuning kunt u contact opnemen met de klantenservice van VARILITE.

Hoe vindt u de plaats van een lek (dompeltest)?

1. Verwijder de hoes en blaas het kussen op. Sluit het ventiel door dit rechtsom te draaien.
2. Vul een grote gootsteen of bak met een flinke laag water
3. Dompel het kussen in het water van de gootsteen of bak.

Als het kussen lek is moet u kleine luchtbelletjes uit de plaats van het lek zien komen. **Afb. D**

Neem als u luchtballen uit het kussen ziet komen contact op met de leverancier van uw product, de klantenservice van VARILITE of uw zorgverlener.

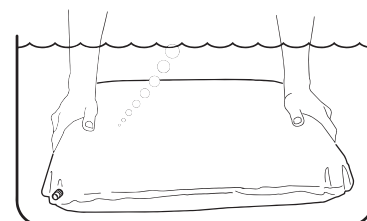

Afb. D

<p>Het kussen is niet comfortabel of niet stabiel</p>	<p>Volg de instructies in de gebruiksaanwijzing voor de instelling en het gebruik van het kussen. Zorg dat de onderdelen van uw kussen goed zijn bevestigd en in de juiste stand in de hoes zitten, en dat het kussen in de juiste richting op de zitting ligt (zie afbeelding in de gebruiksaanwijzing voor instructies over de juiste stand). Raadpleeg uw zorgverlener als uw kussen dan nog steeds niet comfortabel of niet stabiel zit.</p>
<p>Het kussen verschuift op mijn rolstoel</p>	<p>Zorg dat het antislippoppervlak zich aan de onderkant bevindt en dat uw rolstoelkussen in de juiste richting is aangebracht. Voor extra bevestiging kunt u de klittenbandsluitingen aan de onderkant van uw kussenhoes gebruiken om uw kussen aan de zitting te bevestigen.</p>

REINIGING EN DESINFECTIE

- ⚠ Waarschuwing: Gebruik geen producten op basis van quaternaire ammonium, chloor of waterstofperoxide om uw stoelkussen te desinfecteren. Deze producten kunnen uw stoelkussen beschadigen.
- ⚠ Desinfectiemiddelen zijn NIET effectief op poreuze oppervlakken zoals schuim of hout. Indien nodig kunnen deze worden gereinigd door deze met een vochtige doek af te nemen. Het stoelkussen kan niet effectief worden gedesinfecteerd en mag NIET door verschillende personen worden gebruikt.
- ⚠ VARILITE adviseert als desinfectiemiddel een oplossing met minimaal 70% isopropylalcohol te gebruiken.

Reinigings- en desinfectieprocedure voor de hoës:

Raadpleeg het wasvoorschrift in dit document en op het was- en gebruiksetiket.

Reinigings- en desinfectieprocedure voor het kussen:

1. Was het kussen met de hand onder heet kraanwater totdat al het zichtbare vuil van het kussen is verwijderd. Gebruik indien nodig een mild vloeibaar afwasmiddel. Herhaal dit indien nodig.
2. Spoel het kussen grondig af zodat het afwasmiddel volledig uit het kussen wordt verwijderd.
3. Laat het kussen ten minste 30 minuten drogen.
4. Spuit een oplossing van 70% isopropylalcohol (IPA) op het kussen totdat het verzadigd is.
5. Laat de 70% IPA-oplossing 10 minuten inwerken.
6. Voer de bovenstaande stappen vier en vijf nogmaals uit.
7. Zorg dat het kussen helemaal droog is voordat u het weer gebruikt.

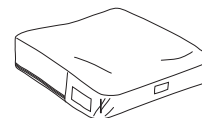

Reinigings- en desinfectie-instructies voor de hoës

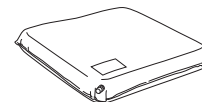

Reinigings-instructies voor het kussen



Desinfectie-instructies voor het kussen



Instructies voor het Meridian-kussen

1. Blaas, in onbelaste toestand, zowel de bekken- als bovenbeenkamers van het kussen op door elk luchtventiel te openen. Sluit elk luchtventiel nadat de kamers volledig zijn opgeblazen.
2. Nadat de gebruiker op een volledig opgeblazen kussen is gaan zitten, opent u het grijze ventiel om lucht uit de bekkenkamer te laten ontsnappen. Sluit het ventiel wanneer de gebruiker op ongeveer 13 mm lucht en schuim zit. Door de bekkenkamer eerst in te stellen, zakt het bekken maximaal in het kussen en wordt de druk optimaal verdeeld.
3. Nadat het bekken op de juiste manier in het kussen is gezakt opent u het zwarte ventiel om lucht uit de bovenbeenkamer te laten ontsnappen. Sluit het ventiel weer wanneer de optimale ondersteuning van de bovenbenen is bereikt. De onafhankelijke bovenbeenkamer zorgt voor maximale ondersteuning van de bovenbenen. Door meer ondersteuning van de bovenbenen wordt de druk verlaagd op de zitbotjes, waar druk niet goed wordt verdragen.

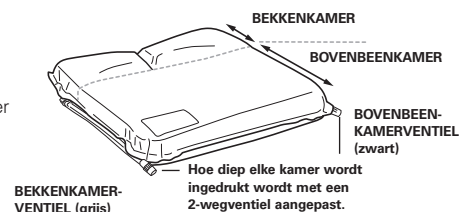

Instructies voor ProForm NX

Deze richtlijnen zijn bedoeld om zit- en mobiliteitsspecialisten te informeren over aanbevolen hulpmiddelen en aanpassingstechnieken voor de ProForm NX.

De ProForm moet worden aangepast volgens de instructies van uw zit(kussen)specialist en om de gewenste lichaamshouding te verkrijgen. Zorg, bij aanpassing van de zitpositie, voor een minimale afstand van 1,3 tot 2,5 cm lucht en schuim tussen de zitbotjes en de zitting. Volg altijd de aanbevelingen op van uw arts voor de juiste afstelling van het kussen.

Aanpassing van componenten

1. Snij de voorgevormde basis op maat met een mes of elektrisch mes.
2. Snij de aanpasbare wig op maat met een mes of elektrisch mes.
3. Snij het aanpasbare bovenbeenkussen op maat met een mes of elektrisch mes. Gebruik de ingesneden lijnen aan de onderkant als hulpmiddel.

Wees voorzichtig wanneer u een mes gebruikt.

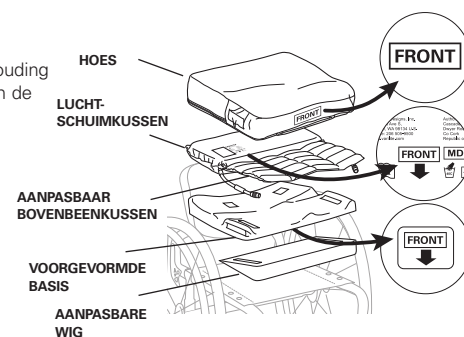
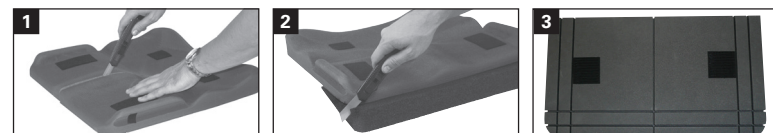

De hoës vastzetten

4. Vouw het meegeleverde klittenbandmateriaal dubbel zodat het zich aan beide kanten bevindt.
5. Bevestig het klittenband aan de voorste, onderste rand van het kussen, aan de aangepaste zijde.
6. Trek stevig aan de hoës, vouw deze terug en bevestig deze aan het juiste deel van het klittenband.



VERVOER, AFVOER EN RECYCLING

Als u uw VARILITE-product moet vervoeren, doe het dan in een plastic zak zodat het rolstoelkussen niet vuil wordt. Verpak het vervolgens in een kartonnen verzenddoos.

Aan het einde van de gebruiksduur kunt u uw VARILITE-product als algemeen afval beschouwen en dit weggooien in overeenstemming met alle toepasselijke plaatselijke voorschriften. Neem contact op met uw plaatselijke recyclingsinstantie om te zien of het product kan worden gerecycled.

INFORMATIE OVER DE FABRIKANT EN DE GARANTIE

Neem voor informatie over de garantie voor het VARILITE-product contact op met de leverancier of distributeur waar u uw product hebt gekocht.

Voor producten kunnen een of meerdere Amerikaanse en internationale octrooien en handelsmerken zijn afgegeven, waaronder VARILITE®, Evolution™, Evolution PSV™, Evolution Wave™, Meridian™, Meridian Wave™, Zoid™, ProForm NX™, Solo™, Solo PSV™, Stratus™, JUNIOR Seat Cushion.

Bij een ernstig probleem of letsel verzoeken wij u het voorval bij de klantenservice van VARILITE te melden. Bovendien verzoeken wij u, als u in de Europese Unie woont, dit voorval aan de fabrikant of distributeur en de bevoegde instantie van de lidstaat waarin u verblijft te melden.

 De informatie in deze gebruiksaanwijzing kan zijn veranderd nadat dit document werd gepubliceerd. De meest actuele informatie vindt u op onze website op www.VARILITE.com.

U kunt het product registreren op onze website www.VARILITE.com.

VARILITE-klantenservice



4000 1st Ave South
Seattle, WA 98134 VS
Tel.: +1-800-827-4548
Fax: +1-206-343-5795
www.VARILITE.com

Gemachtigde vertegenwoordiger van VARILITE in de EU:

EC REP

MDSS GmbH
Schiffgraben 41
30175 Hannover, Duitsland



Justerbart sätesystem

Instruktionsmanual

Leverantör:

Kontrollera att användare av denna rullstolskudde får och förstår den här viktiga produktinformationen.

Produkter som omfattas av denna manual

Evolution™, Evolution Wave™, Evolution PSV™, Evolution Wave PSV™, Meridian™, Meridian Wave™, Zoid™, ProForm NX™, Solo™, Solo PSV™, Stratus™, JUNIOR Seat Cushion

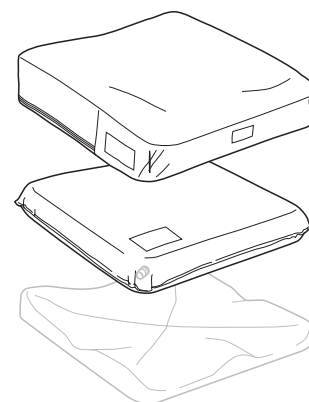

Avsedd användning och kontraindikationer

VARILITE-sätessystem är utformade för att placeras på sittytan i en rullstol för att fördela trycket, öka komforten och ge stöd för sittställningen. Dessa sätessystem är utformade som tillbehör för rullstolsanvändare.



Såvida inget annat anges är den högsta användarvikten för VARILITE-sätessystemen 294 kg (650 lb). Viktbegränsningar utgör vanligen inte ett problem när kudden har rätt storlek för personen. Viktgränsen för VARILITE JUNIOR är 90 kg (200 lb).

	Skydd för hud	Stöd för sittställning	Typ av stöd för sittställning
Evolution, Evolution Wave, Evolution PSV, Evolution Wave PSV, Solo, Solo PSV	Måttligt till högt	Måttligt till högt	Symmetriskt
Meridian, Meridian Wave	Högt	Högt	Symmetriskt
Zoid	Måttligt	Lätt	Symmetriskt
ProForm NX	Högt	Högt	Asymmetriskt
Stratus	Måttligt	Måttligt	Symmetriskt
JUNIOR	Måttligt	Måttligt	Symmetriskt

Viktig varning och säkerhetsinformation

VARILITE-produkter ska väljas ut, konfigureras och föreskrivas av en sätes- och sittställningsexpert som kan avgöra om produkten lämpar sig för individens specifika behov. Beskrivningen av avsedd användning räcker inte för att fastställa detta.

FÖR ATT UNDVIKA SKADA är det viktigt att du läser, förstår och följer anvisningar och varningar i den här manualen innan du börjar använda din VARILITE-produkt

! VARNINGAR

- Använd inte kudden om skummet i överdraget är skrynkligt eller vikt. Om skummet är skrynkligt eller vikt kan detta skapa en tryckpunkt som kan leda till trycksår. Var noga med att inte skrynkla eller vika skummet under transport. Byt ut överdraget om skummet är skrynkligt eller vikt.
- Se till att kudden och överdraget är fria från främmande föremål som kan skada kudden eller orsaka tryckpunkter.
- Hudrodnad kan vara ett tecken på begynnande trycksår. Kontrollera regelbundet huden för rodnad, särskilt kring beniga partier. Kontakta omedelbart din vårdgivare om rodnaden kvarstår.
- Utöver vårdgivarens rekommendationer för korrekt uppblåsning och konfiguration av ditt VARILITE-sätessystem bör du följa alla rekommendationer om lämpliga tidsintervall och tekniker för tryckminskning.
- Utsätt aldrig VARILITE-kudden för vassa föremål.
- Placera aldrig vassa eller tunga föremål på sätessystemet.
- Skydda kudden mot husdjursklor.
- Undvik permanenta skador på kudden genom att aldrig förvara sätessystemet i hög värme eller lämna det i en varm bil.
- Undvik vävnadsskador genom att inte sitta på en sittyta som har lämnats i direkt solljus eller en varm bil.
- Kontakta din vårdgivare om du har frågor som rör kuddens användning eller funktion.
- Vid byte av säte eller ryggstöd kan det vara nödvändigt att kontakta en vårdgivare eller sittställningsexpert för mindre justeringar av rullstolen och tilläggsstöd eftersom rullstolssystem kan se mycket olika ut.

! VARNINGAR

- För att säkerställa optimal prestanda hos kudden rekommenderar VARILITE att du lämnar ventilen öppen och låter VARILITE-kudden fyllas helt över natten minst en gång i veckan. Upprepa inställningsproceduren för kudden nästa gång du ska använda den.

Symbolbeskrivning

	Viktgräns
	Varning/Var försiktig
	Auktoriserad representant i Europeiska unionen
	Produktens bredd, vilket motsvarar rullstolssätets bredd
	Produktens djup
	Produktens undersida eller nedåtriktade sida
	Produktens framsida eller framdel
	Produktens baksida eller bakdel
	Tillverkare
	Tillverkningsdatum
	Läs elektrisk bruksanvisning
	Lösning bestående av minst 70 % isopropylalkohol.

- Kontrollera kuddens luftmängd varje dag och vid höjdförändringar.
- Luftmängden minskar under tryck om det finns hål i kudden eller om ventilen inte är helt stängd. Kontakta omedelbart företaget som levererade kudden eller VARILITE:s kundtjänst för information om hur du reparerar din kudd om du misstänker att den har hål.
- VARILITE-kuddar och överdrag ska alltid användas tillsammans. Kuddöverdraget är en viktig del av sätesystemet för optimal prestanda. Användning av kudden utan överdraget ökar antändningsrisken. När kudden och överdraget används tillsammans har VARILITE-sätessystemen ett flamskydd motsvarande ISO 8191-1 och ISO 7176-16. Evolution, Meridian och Zoid uppfyller dessutom kraven i BS EN 1021-1 och BS EN 1021-2.
- Om rullstolen är utrustad med en tygbeklädd sittyta bör du kontrollera att den sitter lämpligt så att det inte blir en hängmattseffekt eller påverkar sittställningen på ej avsedda sätt.

Produktinformation och specifikationer

Observera: Om du har en Evolution-, Solo- eller Stratus-kudd kan kudden tas loss från överdraget och ventilsidan flyttas från den ena sidan till den andra. Zoid-kuddar måste användas i en riktning och kan inte vändas.

Material som använts vid tillverkningen av VARILITE-sätessystem: VARILITE-produkter tillverkas helt utan latex och ftalater.

MONTERING OCH JUSTERING AV KUDDEN

1. Ta kudden ur förpackningen och öppna ventilen genom att vrida den motsols. Låt kudden fyllas helt. Sitt inte på kudden under tiden.
2. Stäng ventilen genom att vrida den medsols.

Justera luftmängden i kuddar med PSV™ (tryckavläsningsventil):

Följ stegen nedan för korrekt justering:

1. Börja med kudden på rullstolen, uppblåst så mycket det går och med ventilen stängd.
2. Sätt dig på kudden.
3. Öppna ventilen genom att vrida den motsols tills den förinställda positionen (1, 2 eller 3) visas i indikatorfönstret.
Använd position 2 om inte vårdgivaren anvisar annat. Luft släpps ut tills ventilen stängs automatiskt (ungefär 10–15 sekunder). *Bild A*
4. Stäng ventilen genom att vrida den medsols när den har slutat släppa ut luft. Detta förhindrar att ytterligare luft släpps ut t.ex. på grund av viktflyttningar, transporter eller rörelse.

PSV-ventilen är placerad på höger sida av VARILITE-kuddar. Ta kudden ur överdraget och rotera PSV-ventilen 180° om du vill använda den från den vänstra sidan. Förhindra skador på ventilkroppen genom att öppna ventilen helt med hjälp av en 13 mm U-skruvnyckel (0,5 tum) och placera skruvnyckeln på de platta utsprången längst ned på ventilkroppen. *Bild B*

Justera luftmängden i kuddar med standardventil:

1. Börja med kudden på rullstolen, uppblåst så mycket det går och med ventilen stängd.
2. Sätt dig på kudden.
3. Vrid ventilen motsols för att öppna den och släppa ut luft. Du bör sjunka ungefär 2,5–5 cm (1–2 tum). *Bild C*
4. Stäng ventilen när rätt luftmängd har nåtts. Det är vanligen då det finns 1,3–2,5 cm (0,5–1 tum) av luft och skum mellan sittbenen och sittytan. Följ alltid din vårdgivares rekommendationer för lämplig justering av kudden.

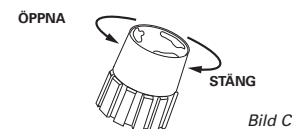
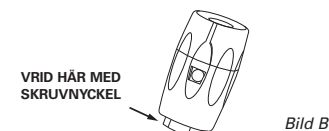
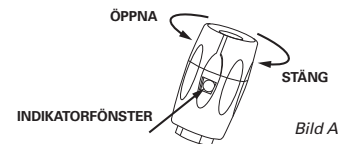
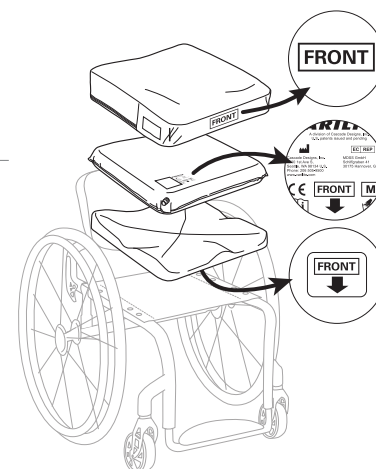

FELSÖKNING

Upphör omedelbart att använda produkten och kontakta din vårdgivare om du misstänker att kudden inte håller luften. Kontakta VARILITE:s kundtjänst för ytterligare hjälp.

Så fastställer du var en läcka finns (vattentest):

1. Ta bort överdraget och blås upp kudden. Stäng ventilen helt genom att vrida den medsols.
2. Fyll ett stort handfat eller ett badkar med flera cm vatten.
3. Doppa kudden i handfatet eller badkaret.

Om det finns hål i kudden bör du se små luftbubblor från platsen där hålet finns. *Bild D*

Kontakta företaget som tillhandahåller produkten, VARILITE:s kundtjänst eller din vårdgivare om du ser bubblor komma ur kudden.



Bild D

Kudden är obekvämt eller instabil	Följ anvisningarna i ägarmanualen för inställning och användning av kudden. Kontrollera att kuddens komponenter sitter korrekt och rätt väg i överdraget samt att kudden är rätt väg på sittytan (se diagrammet i ägarmanualen för anvisningar om riktning). Kontakta din vårdgivare om kudden fortfarande är obekvämt eller instabil.
Kudden halkar runt på rullstolen	Kontrollera att sidan med halkskydd sitter nedåt och att sätesystemet har rätt riktning. För ytterligare grepp kan du fästa kudden på sittytan med de kardborrefästen som finns på kuddöverdragets undersida.

RENGÖRING OCH DESINFICERING

- ⚠ Varning: Desinficera inte ditt sätesystem med kvartära ammoniak-, klor- eller väteperoxidbaserade produkter. Dessa produkter kan skada ditt sätesystem.
- ⚠ Desinficeringsmedel är INTE effektiva på porösa ytor såsom skum eller trä. De kan vid behov rengöras genom att stryka av dem med en fuktig trasa. De kan inte desinficeras effektivt och ska INTE användas av olika individer.
- ⚠ VARILITE rekommenderar att en lösning på minst 70 % isopropylalkohol används som desinficeringsmedel.

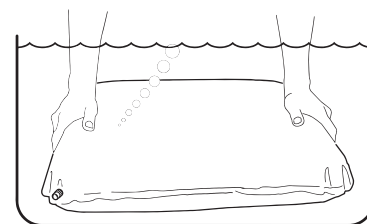
Rengöring och desinficering av överdraget:

Se tvättsymbolerna i detta dokument och på tvättappen.

🧴 Rengöring och desinficering av kudden:

1. Handtvätta kudden i varmt kranvatten tills all synlig smuts är borta. Använd ett mildt flytande diskmedel vid behov. Upprepa vid behov.
2. Skölj kudden noga så att medlet är helt borta från kudden.
3. Låt kudden torka i minst 30 minuter.
4. Spreja hela kudden med 70 % isopropylalkohol (IPA) och se till att hela kudden är indränkt.
5. Låt kudden dra i 70 % IPA i 10 minuter.
6. Upprepa steg fyra och fem en gång till.
7. Kontrollera att kudden är helt torr innan du börjar använda den igen.

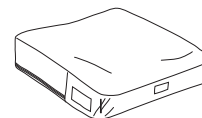

Anvisningar för rengöring och desinficering av överdrag

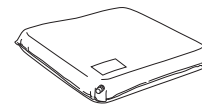

Anvisningar för rengöring av kudde



Anvisningar för desinficering av kudde



Anvisningar för Meridian-kudde

1. Blås upp kuddens bäcken- och lårkammare utan belastning genom att öppna respektive luftventil. Stäng ventilerna när respektive kammare är helt uppblåst.
2. Låt användaren sitta på den helt uppblåsta kudden och öppna den grå ventilen för att släppa ut luft ur bäckenkammaren. Stäng ventilen när användaren sitter på ungefär 13 mm (0,5 tum) luft och skum. Genom att först ställa in bäckenkammaren kan bäckenet sjunka ned maximalt, vilket ger optimal tryckfördelning.
3. Öppna den svarta ventilen för att släppa ut luft ur lårkammaren när bäckenet placerats på rätt. Stäng ventilen när optimal belastning på låren har nåtts. Den separata lårkammaren möjliggör maximal belastning på låren. Ökad belastning på låren minskar trycket på sittbenen om sådant tryck orsakar besvär.

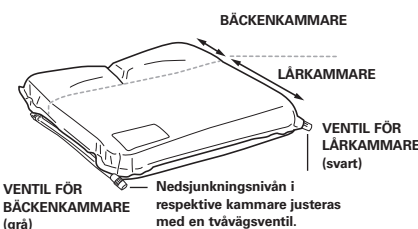

Anvisningar för ProForm NX

Dessa riktlinjer tillhandahålls för att ge sittställnings- och mobilitetsexperten information om rekommenderade verktyg och justeringstekniker för produkten ProForm NX.

ProForm ska justeras enligt anvisningar från en sittställningsexpert och i enlighet med önskad sittställning. Kontrollera att det finns 1,3–2,5 cm (0,5–1 tum) av luft och skum mellan sittbenen och sittytan när sittställningen justeras. Följ alltid din vårdgivares rekommendationer för lämplig justering av kudden.

Modifieringskomponenter

1. Modifiera konturbasen med ett skärblad eller en elektrisk kniv.
2. Skär den modifierbara kilen med ett skärblad eller en elektrisk kniv.
3. Skär den modifierbara lårkudden med ett skärblad eller en elektrisk kniv. Använd de streckade linjerna undertill som måttreferens.

Var försiktig när du skär med skärblad.

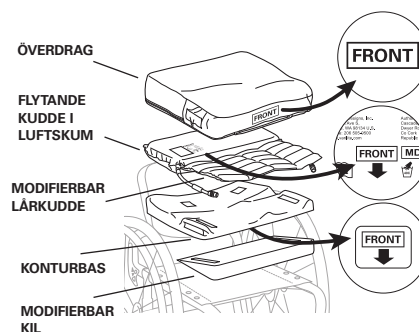

Fästa överdraget

4. Vik det medföljande kardborrematerialets krossida på hälften så att du har krokar på båda sidor.
5. Placera kardborrematerialets öglesida på kuddens framsida och underkant på sidan om modifieringen.
6. Dra i överdraget med ett fast grepp och vik det över sig själv. Fäst krossidan i respektive öglesida.



TRANSPORT, BORTSKAFFNING OCH ÅTERVINNING

Placera din VARILITE-produkt i en plastpåse för att hålla smuts och skräp borta och placera den i en kartonglåda om du behöver frakta den.

Hantera din VARILITE-produkt som vanligt avfall när den inte längre kan användas och kasta den enligt alla gällande lokala bestämmelser. Kontakta din lokala återvinningsmyndighet för att avgöra om produkten kan återvinnas.

INFORMATION OM TILLVERKARE OCH GARANTI

Kontakta återförsäljaren eller distributören du köpte produkten av för information om garanti för VARILITE-produkter.

Produkter kan omfattas av ett eller flera amerikanska och internationella patent och varumärken, bland annat VARILITE®, Evolution™, Evolution PSV™, Evolution Wave™, Meridian™, Meridian Wave™, Zoid™, ProForm NX™, Solo™, Solo PSV™, Stratus™, JUNIOR Seat Cushion.

Rapportera incidenter med allvarliga skador till VARILITE:s kundtjänst. Meddela även tillverkaren eller distributören samt behörig myndighet i medlemsstaten där du har din hemvist om du har din hemvist i Europeiska unionen.



Informationen i denna manual kan ha ändrats sedan detta dokument trycktes. Aktuell information finns på vår webbplats www.VARILITE.com.

Produkter kan registreras på vår webbplats www.VARILITE.com.

VARILITE:s kundtjänst:



4000 1st Ave South
Seattle, WA 98134 USA
Telefon: (800) 827-4548
Fax: (206) 343-5795
www.VARILITE.com

Auktoriserad representant för VARILITE i EU:

EC REP

MDSS GmbH
Schiffgraben 41
30175 Hannover, Tyskland 

Justerbart siddesystem

Instruktionsbog

Leverandør:

Sørg for, at brugeren af denne kørestolspude modtager og forstår disse vigtige produktoplysninger.

Produkter omfattet af denne vejledning

Evolution™, Evolution Wave™, Evolution PSV™, Evolution Wave PSV™, Meridian™, Meridian Wave™, Zoid™, ProForm NX™, Solo™, Solo PSV™, Stratus™, JUNIOR Seat Cushion

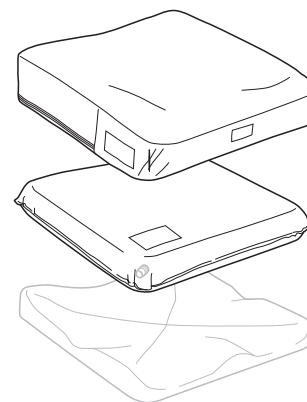

Tilsigtet anvendelse og kontraindikationer













VARILITE-siddesystemerne er designet til at blive placeret på sædet på en kørestol for at give trykfordeling, øge komforten og yde støtte til den siddende. Siddesystemerne er designet som et tilbehør til kørestolsbrugere.



Medmindre andet er angivet, har VARILITE-siddesystemerne en maksimal brugervægt på 294 kg (650 lbs). Vægtbegrænsninger er typisk ikke et problem, når puden er korrekt dimensioneret til den individuelle person. VARILITE JUNIOR-siddesystemet har en vægtgrænse på 90 kg (200 lbs).

	Hudbeskyttelsesniveau	Siddestøtteniveau	Siddestøttetype
Evolution, Evolution Wave, Evolution PSV, Evolution Wave PSV, Solo, Solo PSV	Moderat høj	Moderat høj	Symmetrisk
Meridian, Meridian Wave	Høj	Høj	Symmetrisk
Zoid	Moderat	Mild	Symmetrisk
ProForm NX	Høj	Høj	Asymmetrisk
Stratus	Moderat	Moderat	Symmetrisk
JUNIOR	Moderat	Moderat	Symmetrisk

Symbolforklaring

	Vægtgrænse
	Advarsel/forsigtig
	Autoriseret repræsentant i Den Europæiske Union
	Produktbredden svarer til siddepladsens bredde i kørestolen
	Produktdybde
	Produktets underside eller nedadgående side
	Produktets forside
	Produktets bagside/-ende
	Producent
	Fremstillingsdato
	Se de elektroniske brugsanvisninger
	Opløsning bestående af mindst 70 % isopropylalkohol.

Vigtige advarsler og sikkerhedsoplysninger

VARILITE-produkterne skal vælges, konfigureres og ordineres af en fagkyndig, der har erfaring med kørestolssæder og -placering, og som er i stand til at afgøre, om produktet er egnet til en persons individuelle behov. Den tilsigtede anvendelseserklæring er alene ikke tilstrækkelig til at træffe denne beslutning.

Læs, forstå og følg alle anvisninger og advarsler i denne vejledning, inden du bruger dit VARILITE-produkt, FOR AT UNDGÅ KVÆSTELSER.

ADVARSLER

- Brug ikke din pude, hvis skummet på undersiden af betrækket er rynket eller foldet. Hvis skummet er rynket eller foldet, kan det skabe et trykpoint, der kan føre til tryksår. Pas på ikke at rynke eller folde skummet under forflytninger. Udskift betrækket hvis skummet er rynket eller foldet.
- Sørg for, at puden og betrækket er fri for fremmedlegemer, der kan beskadige puden eller forårsage trykpoint.
- Rødme på huden kan indikere begyndende tryksår. Udfør regelmæssige hudkontroller for at overvåge rødme på huden, især omkring knogler. Kontakt straks din sundhedsansvarlige, hvis der konstateres vedvarende rødme.
- Ud over din sundhedsansvarliges anbefalinger til korrekt oppumpning og konfiguration af dit VARILITE-siddesystem skal du sørge for at følge alle anbefalinger om passende tidsintervaller og trykreduktionsteknikker.
- Din VARILITE-pude må aldrig udsættes for skarpe genstande.
- Anbring aldrig skarpe eller tunge genstande oven på dit siddesystem.
- Beskyt din pude mod poter på kæledyr.
- For at undgå permanent beskadigelse af puden, må du aldrig opbevare dit siddesystem under ekstreme varme eller efterlade det i en varm bil.
- For at undgå vævsskader må der ikke siddes på en overflade, der er har været efterladt i direkte sollys eller i en varm bil.
- Hvis du er bekymret over din pudes anvendelighed eller ydeevne, skal du kontakte din sundhedsansvarlige.
- Hvis du skifter sæde- eller rygstøtte, kan det være nødvendigt at konsultere en terapeut eller siddespecialist for at få foretaget mindre justeringer af din kørestol og sekundære understøtninger, da kørestolsystemer kan variere en del.

FORSIGTIG

- For at sikre skumintegriteten og optimal ydeevne for puden anbefaler VARILITE, at du lader ventilen være åben og sørger for, at VARILITE-puden fyldes helt med luft natten over mindst en gang om ugen. Gentag proceduren "pudeopsætning," når

du er klar til at bruge den igen.

- Tjek din pudes luftmængde dagligt og når du ændrer højde.
- Pudens tømmes under tryk, hvis den punkterer, eller hvis ventilen ikke er helt lukket. Hvis du har mistanke om, at din pude er punkteret, skal du straks kontakte det firma, der leverede puden til dig, eller kontakte VARILITE kundeservice for at få oplysninger om, hvordan du reparerer din pude.
- VARILITE-puder og -betræk skal altid bruges sammen. Pudens betræk er en vigtig del af siddesystemets optimale ydeevne. Brug af puden uden betrækket øger risikoen for antændelighed. Når puden og betrækket bruges sammen, opfylder alle VARILITE-siddesystemer kravene til antændelighed i ISO 8191-1 og ISO 7176-16. Evolution, Meridian og Zoid opfylder desuden kravene i BS EN 1021-1 og BS EN 1021-2.
- Hvis din kørestol er udstyret med et stofpolstret sæde, skal du sørge for, at det er justeret korrekt for at forhindre hængekøjeeffekt eller at siddepositionen utilsigtet påvirkes.

Produkt detaljer og -specifikationer

Bemærk: Hvis du har modtaget en Evolution-, Solo- eller Stratus-pude, er det muligt at fjerne puden fra betrækket og vende ventilens placering, så den sidder på siden. Zoid-puderne kan kun anvendes i en retning og kan ikke vendes.

Materialer anvendt til konstruktionen af VARILITE-siddesystemerne: VARILITE bruger ikke latex eller ftalater nogen steder i konstruktionen af vores produkter.

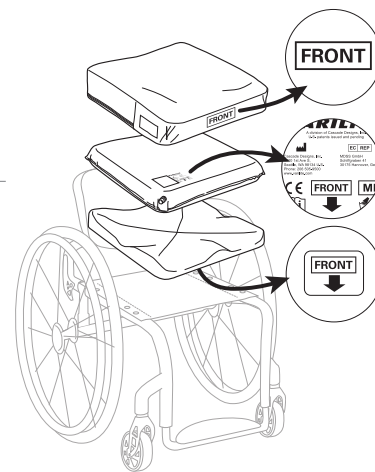

PUDEOPSÆTNING OG -JUSTERING

1. Fjern puden fra emballagen, og åbn ventilen ved at dreje den mod uret, så pudens kan pumpes helt op. Du må ikke sidde på pudens imens.
2. Luk ventilen ved at dreje den med uret.

Justering af luftniveauet i en pude udstyret med en PSV™ (trykregistreringsventil):

Følg trinene nedenfor for korrekt justering:

1. Begynd med puden på kørestolen, fuldt oppustet med lukket ventil.
2. Flyt personen til pudens.
3. Åbn ventilen ved at dreje den mod uret, indtil det forudbestemte positionsnummer ("1"; "2" eller "3") vises i indikatorvinduet. **Brug position "2", medmindre andet er angivet af din ansvarlige sundhedsudbyder.** Luft slipper ud, indtil ventilen automatisk lukker (ca. 10-15 sekunder). *Fig. A*
4. Når ventilen har lukket for frigivelsen af luft, lukkes ventilen ved at dreje den med uret. Dette forhindrer yderligere frigivelse af luft på grund af vægtforskydninger, forflytning, bevægelse osv.

PSV er placeret på højre side af VARILITE-puderne. For betjening fra venstre side skal du fjerne puden fra betrækket og dreje PSV 180°. For at forhindre beskadigelse af ventilhuset skal du åbne ventilen helt ved hjælp af en 13 mm (1/2-tomme) U-formet skruenøgle og placere skruenøglen på de flade fremspring i bunden af ventilhuset. *Fig. B*

Justering af luftniveauet i en pude udstyret med en standardventil:

1. Begynd med puden på kørestolen, fuldt oppustet med lukket ventil.
2. Flyt personen til pudens.
3. Drej ventilen mod uret for at åbne ventilen og frigive luft. Du skal helst synke 2,5 til 5 cm ned (1 til 2 tommer). *Fig. C*
4. Luk ventilen, når det korrekte nedsænkingsniveau er nået. Generelt er dette angivet med 1,3 til 2,5 cm (½ til 1 tomme) luft og skum mellem sædebenene og siddefladsen. Følg altid sundhedspersonalets anbefalinger om korrekt pudejustering.

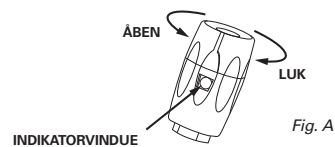

Fig. A

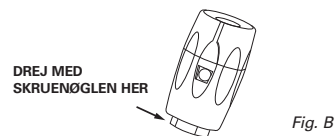

Fig. B

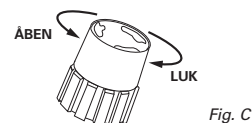

Fig. C

FEJLFINDING

Hvis du har mistanke om, at din pude ikke holder luft, skal du straks stoppe med at bruge dit produkt og kontakte din sundhedsansvarlige. Kontakt VARILITE kundeservice for yderligere hjælp.

Sådan bestemmes placeringen af en lækage (nedsænkningstest):

1. Fjern betrækket, og pust pudens op. Luk ventilen helt ved at dreje den med uret.
2. Fyld en stor vask eller et kar med meget vand.
3. Sænk pudens ned i vasken eller karret med vand.

Hvis pudens er punkteret, kan du se små luftbobler komme fra hvor den er punkteret. *Fig. D*

Hvis du ser bobler komme ud af pudens, skal du kontakte det firma, der leverede dit produkt eller VARILITE kundeservice eller din sundhedsansvarlige.

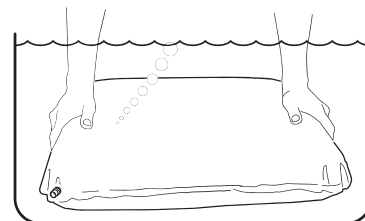

Fig. D

Puden er ukomfortabel eller ustabil	Følg anvisningerne i brugervejledningen til opsætning og betjening af pudens. Sørg for, at komponenterne til din pude er korrekt installeret og sidder rigtigt i betrækket, samt at pudens er orienteret korrekt på siddefladsen (se diagrammet i brugervejledningen for orienteringsinstruktioner). Kontakt din sundhedsansvarlige, hvis pudens stadig føles ubehagelig eller ustabil.
Puden glider rundt på min rullestol	Sørg for, at den skridsikre overflade vender nedad, og at dit siddesystem er orienteret korrekt. For yderligere fastholdelse kan du bruge de fastgørelseselementer, der er på bunden af dit pudebetræk, til at fastgøre din pude til siddefladsen.

RENGØRING OG DESINFEKTION

- ⚠ Advarsel: Brug ikke kvaternære ammonium-, klor- eller hydrogenperoxidbaserede produkter til at desinficere dit siddesystem. Disse produkter kan beskadige dit siddesystem.
- ⚠ Desinfektionsmidler er IKKE effektive på porøse overflader såsom skum eller træ. Hvis det er nødvendigt, kan de rengøres i hånden med en fugtig klud. De kan ikke desinficeres effektivt og må IKKE bruges af forskellige personer.
- ⚠ VARILITE anbefaler en opløsning på mindst 70% af isopropylalkohol som desinfektionsmiddel.

Rengøring af betrækket og desinfektionsprocedure:

Se vaske-symbolerne i dette dokument og på pleje- og brugsmærket.

🧴 Rengøring af puden og desinfektionsprocedure:

1. Vask puden i hånden under varmt vand fra hanen, indtil al synligt snavs er fjernet fra puden. Brug om nødvendigt et mildt flydende opvaskemiddel. Gentag om nødvendigt.
2. Skyl puden grundigt, så sæben fjernes helt fra puden.
3. Lad puden tørre i mindst 30 minutter.
4. Sprøjt hele puden med 70% isopropylalkohol (IPA), og sørg for, at hele puden er gennemblødt.
5. Lad puden ligge i 70% IPA i 10 minutter.
6. Gentag trin fire og fem en gang til.
7. Sørg for, at puden er helt tør inden normal brug genoptages.

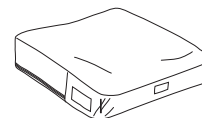

Anvisninger til rengøring og desinfektion af betrækket

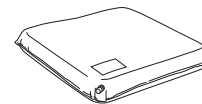

Anvisninger til rengøring af puden



Anvisninger til desinficering af puden



Anvisninger til Meridian-puden

1. Pust både pudens bækkens- og lårkamre op ved at åbne hver luftventil i ubelastet tilstand. Luk hver luftventil, når kamrene er helt oppustede.
2. Åbn den grå ventil for at frigive luft fra bækkensammeret mens brugeren sidder på en fuldt oppustet pude. Luk ventilen, når brugeren sidder på ca. 13 mm (1/2 tomme) luft og skum. Indstilling af bækkensammeret giver mulighed for maksimal nedsænkning af bækkenet og optimal trykfordeling.
3. Når bækkenet er korrekt nedsænket, skal du åbne den sorte ventil for at frigive luft fra lårkammeret. Luk ventilen, når optimal belastning på lårene opnås. Det uafhængige lårkammer muliggør maksimal belastning af lårene. Øget belastning på lårene reducerer trykket på sædebenene, hvis et sådant tryk forårsager ubehag.

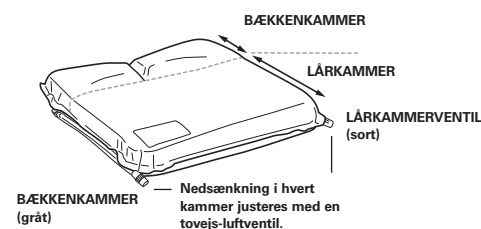

Anvisninger til ProForm NX

Disse retningslinjer er udarbejdet for at hjælpe med at informere professionelle inden for siddestillinger og mobilitet om anbefalede værktøjer og modifikationsteknikker til ProForm NX-produktet.

ProForm skal justeres i henhold til instruktionerne fra din specialist i siddende stillinger og i henhold til de ønskede resultater for din siddestilling. Når du justerer for positionering, skal du sørge for, at der er mindst 1,3 til 2,5 cm (1/2 til 1 tomme) luft og skum mellem sædebenene og siddeflader. Følg altid sundhedspersonalets anbefalinger om korrekt pudejustering.

Modificerende komponenter

1. Modificer den konturerede base med et skærebord eller en elektrisk kniv.
2. Skær modificerbar kile med et skærebord eller en elektrisk kniv.
3. Skær den modificerbare lårpude med et skærebord eller en elektrisk kniv. Brug de stiplede linjer nedenfor som målreference

Vær forsigtig, når du skærer med et blad eller en kniv.



Fastgørelse af betrækket

4. Fold det medfølgende krogmateriale halvt, så du har kroge på begge sider.
5. Placer krogmateriale på løkken foran på den nederste kant på puden på siden af modifikationen.
6. Træk hårdt i betrækket, og fold det tilbage på sig selv, og fastgør krogen til den rette løkke.

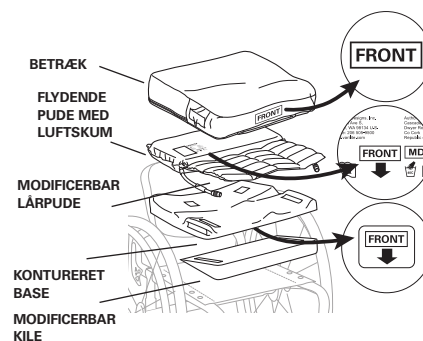

TRANSPORT, BORTSKAFFELSE OG GENBRUG

Hvis du har brug for at sende dit VARILITE-produkt, skal du lægge det i en plastikpose for at holde siddesystemet fri for snavs og derefter placere det i en papkasse.

Ved afslutningen af dets levetid skal du behandle dit VARILITE-produkt som almindeligt affald og bortskaffe det i overensstemmelse med alle gældende lokale regler. Kontakt dine lokale myndigheder for at afgøre, om der findes genvindingsmuligheder for produktet.

OPLYSNINGER OM PRODUCENTEN OG GARANTI

For oplysninger om VARILITE-produktgaranti henvises til forhandleren eller distributøren, du købte dit produkt af.

Produkter kan være omfattet af et eller flere amerikanske og internationale patenter og varemærker, herunder VARILITE®, Evolution™, Evolution PSV™, Evolution Wave™, Meridian™, Meridian Wave™, Zoid™, ProForm NX™, Solo™, Solo PSV™, Stratus™, JUNIOR Seat Cushion.

I tilfælde af alvorlige problemer eller kvæstelser bedes du indberette hændelsen til VARILITE kundeservice. Hvis du er bosiddende i EU, bedes du desuden underrette producenten eller distributøren og den kompetente myndighed i den medlemsstat, hvor du har bopæl.

 Oplysninger, der er trykt i denne vejledning, kan have ændret sig siden dette dokument blev udskrevet. Aktuelle oplysninger findes på vores websted på www.VARILITE.com.

Produktregistrering kan foretages på vores websted på www.VARILITE.com.

VARILITE kundeservice:



4000 1st Ave South
Seattle, WA 98134 USA
Telefon: (800) 827-4548
Fax: (206) 343-5795
www.VARILITE.com

EU-autoriseret repræsentant for VARILITE:

EC REP

MDSS GmbH
Schiffgraben 41
30175 Hannover, Tyskland



Regulerbart sittesystem

Bruksanvisning

Leverandør:

Forsikre deg om at brukeren av denne rullestolputen mottar og forstår denne viktige produktinformasjonen.

Produkter som dekkes av denne håndboken

Evolution™, Evolution Wave™, Evolution PSV™, Evolution Wave PSV™, Meridian™, Meridian PSV™, Meridian Wave™, Zoid™, ProForm NX™, Solo™, Solo PSV™, Stratus™, JUNIOR Seat Cushion

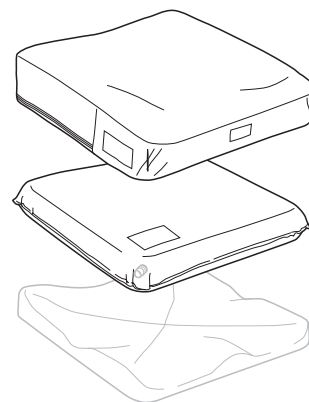

Tiltenkt bruk og kontraindikasjoner

VARILITE-sittesystemer er designet for å plasseres på sitteflaten til rullestoler for å gi bedre trykkfordeling, komfort og posisjoneringsstøtte. Sittesystemene er designet som tilbehør for rullestolbrukere.



Med mindre annet er oppgitt, gjelder en maksimal brukervekt på 294 kg (650 lb) for VARILITE-sittesystemer. Vektbegrensninger er vanligvis ikke et problem når puten er riktig tilpasset til den enkelte brukeren. VARILITE JUNIOR-sittesystemet har en vektbegrensning på 90 kg (200 lb).

	Nivå av hudbeskyttelse	Nivå av postural støtte	Type posisjoneringsstøtte
Evolution, Evolution Wave, Evolution PSV, Evolution Wave PSV, Solo, Solo PSV	Moderat til høy	Moderat til høy	Symmetrisk
Meridian, Meridian Wave	Høy	Høy	Symmetrisk
Zoid	Moderat	Svak	Symmetrisk
ProForm NX	Høy	Høy	Asymmetrisk
Stratus	Moderat	Moderat	Symmetrisk
JUNIOR	Moderat	Moderat	Symmetrisk

Viktige advarsler og sikkerhetsinstruksjoner

VARILITE-produkter bør velges, konfigureres og forordnes av en sittespesialist som har erfaring med riktig sitting og posisjonering og som er i stand til å avgjøre om produktet er egnet for den enkelte brukers spesifikke behov. Erklæringen om tiltenkt bruk er i seg selv ikke tilstrekkelig for å kunne ta denne beslutningen.

FOR Å UNNGÅ SKADE, les, forstå og følg alle instruksjonene og advarslene i denne håndboken før du bruker et VARILITE-produkt.











ADVARSLER

- Ikke bruk puten hvis skummet på innsiden av putetrekket er skrukket eller brettet. Hvis skummet er skrukket eller brettet, kan det skape trykkpunkter som kan føre til trykksår. Sørg for at skummet ikke skruses eller brettes under forflytning. Skift ut putetrekket hvis det er skrukket eller bretter i skummet.
- Forsikre deg om at puten og trekket er fritt for fremmedlegemer som kan skade puten eller forårsake trykkpunkter.
- Rødhet i huden kan være et tegn på begynnelsen av et trykksår. Kontroller huden regelmessige for å overvåke rødhet i huden, spesielt de mest beinete områdene. Kontakt helsepersonell umiddelbart hvis du registrerer vedvarende rødhet.
- I tillegg til legens anbefalinger for riktig oppblåsing og konfigurering av VARILITE-sittesystemet, må du følge alle anbefalingene om riktig frekvens og teknikk for trykkavlastning.
- Sørg for at VARILITE-puten ikke utsettes for skarpe gjenstander.
- Plasser aldri skarpe eller tunge gjenstander på sittesystemet.
- Beskytt puten mot klørne til kjæledyr.
- For å unngå permanente skader på puten, må du aldri utsette sittesystemet for ekstrem varme eller oppbevare det i en varm bil.
- For å unngå vevsskader, må du ikke sitte på en sitteflate som har vært utsatt for direkte sollys eller har blitt liggende i en varm bil.
- Hvis du er bekymret om putenes egnethet eller ytelse, må du kontakte helsepersonell.
- Når du skal bytte sete- eller ryggstøtter, kan det være nødvendig å konsultere en behandler eller en sittespesialist vedrørende mindre justeringer av rullestolen og puter eller støtter, ettersom rullestolsystemer kan være veldig forskjellige.

ADVARSEL

- For å sikre putens optimale ytelse og skumintegritet, anbefaler VARILITE at du lar ventilen være åpen over natt minst en gang i uken, slik at VARILITE-puten kan blåses opp fullstendig. Gjenta prosedyren for «Oppsett av puten» når du er klar til å

Symbolordliste

	Vektgrense
	Advarsel/forsiktig
	Autorisert representant i Den europeiske union
	Produktets bredde tilsvarer med rullestolens sittebredde
	Produktets dybde
	Produktets bunn eller nedre orientering
	Produktets forside eller front
	Produktens bakside eller bakende
	Produsent
	Produksjonsdato
	Se den elektroniske bruksanvisningen
	En løsning bestående av minimum 70 % isopropylalkohol.

bruke den igjen.

- Sjekk putenes oppblåsningsnivå daglig og dersom du endrer høyde over havet.
- Puten vil tømmes under trykk hvis den punkteres eller hvis ventilen ikke er helt lukket. Hvis du mistenker at puten er punktert, må du umiddelbart kontakte forhandleren du kjøpte puten av eller kontakte VARILITE kundeservice for instruksjoner om hvordan du reparerer puten.
- VARILITE-puter og putetrekk skal alltid brukes sammen. Putetrekket er en viktig del av sittesystemet og sikrer optimal ytelse. Bruk av puten uten putetrekk øker risikoen for brennbarhet. Når puten og putetrekket brukes sammen, oppfyller alle VARILITE-sittesystemer kravene til brennbarhet i henhold til ISO 8191-1 og ISO 7176-16. Evolution, Meridian og Zoid oppfyller i tillegg kravene til BS EN 1021-1 og BS EN 1021-2.
- Hvis rullestolen din har en sitteflate med stofftrekk, må du sørge for at puten er riktig justert for å unngå utilsiktede feilstillinger og negative posturale konsekvenser.

Produkt detaljer og -spesifikasjoner

Merk: Hvis du har mottatt en Evolution-, Solo- eller Stratus-pute, er det mulig å fjerne puten fra putetrekket og vende den for flytte ventilplasseringen til den andre siden. Zoid-puter er retningsbestemte og kan ikke vendes.

Materialer brukt i konstruksjonen av VARILITE-sittesystemer: VARILITE bruker verken lateks eller ftalater i konstruksjonen av produktene våre.

OPPSETT OG JUSTERING AV PUTEN

1. Fjern puten emballasjen, og åpne ventilen ved å vri den mot urviseren, slik at puten blåses opp fullstendig. Du bør ikke sitte på puten under denne prosessen.
2. Lukk ventilen ved å vri den med urviseren.

Justering av luftnivået til en pute med PSV™ (trykkstyrt sikkerhetsventil):

For riktig justering, følg trinnene som er oppført nedenfor:

1. Begynn med puten på rullestolen; fullstendig oppblåst og med lukket ventil.
2. Forflytning over på puten.
3. Åpne ventilen ved å vri den mot urviseren til det forhåndsbestemte posisjonsnummeret («1», «2» eller «3») vises i indikatorvinduet. **Med mindre annet er angitt av legen, bruk posisjon «2».** Luft vil slippe ut til ventilen slår seg av automatisk (ca. 10-15 sekunder). *Fig. A*
4. Så snart ventilen har stengt for luftutslipp, lukker du ventilen ved å vri den med urviseren. Dette forhindrer ytterligere frigjøring av luft grunnet vektforskyvning, forflytning, fremdrift osv.

Sikkerhetsventilen (PSV) er plassert på høyre side av VARILITE-puter. For betjening fra venstre side, fjern puten fra putetrekket og roter sikkerhetsventilen (PSV) 180°. For å unngå skade på ventilhuset, bruk en 1/2" fastnøkkel for å åpne ventilen fullstendig, plasser fastnøkkel på de flate kantene på bunnen av ventilhuset. *Fig. B*

Justering av luftnivået til en pute med standardventil:

1. Begynn med puten på rullestolen; fullstendig oppblåst og med lukket ventil.
2. Forflytning over på puten.
3. Vri ventilen mot urviseren for å åpne ventilen og frigjøre luft. La puten synke 2,5 til 5 cm (1 til 2 tommer). *Fig. C*
4. Lukk ventilen når riktig nedsenkningsnivå er nådd. Som regel indikeres dette med 1,3 til 2,5 cm (½ til 1 tomme) luft og skum mellom sittebensknuten og sitteflaten. Følg alltid legens anbefalinger for riktig putejustering.

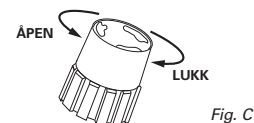
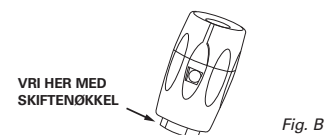
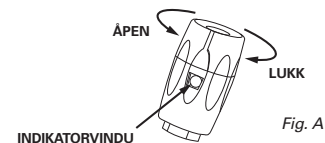
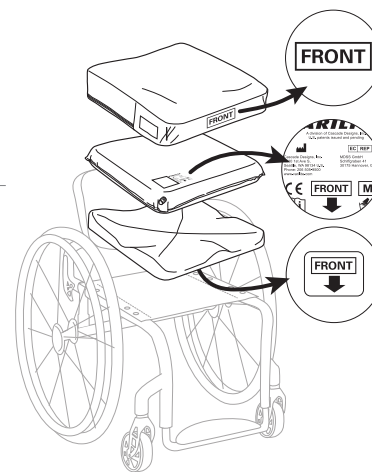

FEILSØKING

Hvis du mistenker at puten din ikke lenger er lufttett, må du umiddelbart slutte å bruke produktet og konsultere helsepersonell. For ytterligere hjelp, ber vi deg om å kontakte VARILITE kundeservice.

Slik bestemmer du plasseringen av en lekkasje (dykketest):

1. Fjern putetrekket og blås opp puten. Lukk ventilen fullstendig ved å vri den med urviseren.
2. Fyll en stor vask eller et badekar med nok vann til å dekke puten
3. Senk puten ned i vannet i vasken eller badekaret.

Hvis puten er punktert, bør du kunne se små luftbobler komme fra punkteringen. *Fig. D*

Hvis du kan se bobler komme ut fra puten, ber vi deg om å kontakte forhandleren, VARILITE kundeservice eller helsepersonell.

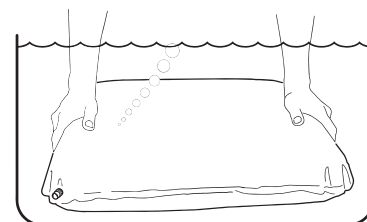

Fig. D

Puten er ubehagelig eller ustabil	Følg instruksjonene i bruksanvisningen for oppsett og bruk av puten. Forsikre deg om at putens komponenter er riktig installert og orientert i putetrekket og at puten er riktig orientert på sitteflaten (se diagrammet for riktig orientering i bruksanvisningen). Hvis puten fremdeles er ubehagelig eller ustabil, ber vi deg om å kontakte helsepersonell.
Puten glir rundt på rullestolen	Forsikre deg om at den sklisikre overflaten vender nedover og at sittesystemet er riktig orientert. For ytterligere fastgjøring av puten til sitteflaten, kan du bruke krok- og løkkefestene som følger med på undersiden av putetrekket.

RENGJØRING OG DESINFEKSJON

- Advarsel: Ikke bruk kvaternære ammonium-, klor- eller hydrogenperoksid-baserte produkter til å desinfisere sittesystemet. Disse produktene kan skade sittesystemet.
- Desinfeksjonsmidler er IKKE effektive på porøse overflater som skum eller treverk. Ved behov kan de rengjøres for hånd ved å tørke av med en fuktig klut. De kan ikke desinfiseres effektivt og må IKKE brukes av forskjellige personer.
- VARILITE anbefaler en løsning av isopropylalkohol på minimum 70 % for bruk som desinfeksjonsmiddel.

Fremgangsmåte for rengjøring og desinfeksjon av putetrekket:

Se vaske-symbolene i dette dokumentet eller på etiketten med vaske- og pleieanvisninger.

Fremgangsmåte for rengjøring og desinfeksjon av puten:

1. Håndvask puten med rennende varmt vann fra springen til all synlig smuss er fjernet fra puten. Bruk et mildt og flytende oppvaskmiddel om nødvendig. Gjenta om nødvendig.
2. Skyll puten grundig, slik at all såpe fjernes fra puten.
3. La puten tørke i minst 30 minutter.
4. Spray hele puten med 70 % isopropylalkohol (IPA), slik at hele puten er gjennomvåt.
5. La puten trekke med 70 % IPA i 10 minutter.
6. Gjenta trinn fire og fem en gang til.
7. Forsikre deg om at puten er helt tørr før du bruken den igjen.

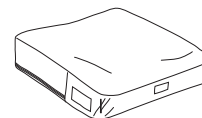

Rengjørings- og desinfeksjonsinstruksjoner for putetrekk

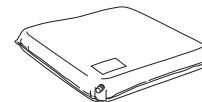

Rengjøringsinstruksjoner for puter



Desinfiseringsinstruksjoner for puter



Rengjøringsinstruksjoner for Meridian-puter

1. Mens puten er i ubelastet tilstand, blås opp både bekken- og lårkamrene til puten ved å åpne alle luftventilen. Lukk alle luftventilene når kamrene er fullstendig oppblåst.
2. Mens brukeren sitter på den fullstendig oppblåste puten, åpner du så den å ventilen for å frigjøre luft fra bekkenkammeret. Lukk ventilen når brukeren sitter på omtrent 13 mm (½ tomme) luft og skum. Ved å først tilpasse bekkenkammeret til brukerens behov, sikrer dette en maksimal nedsenkning av bekkenet og optimal trykkfordeling.
3. Når bekkenet er godt nedsenket, åpner du den svarte ventilen for å frigjøre luft fra lårkammeret. Lukk ventilen når en optimal belastning er oppnådd for lårene. Det separate lårkammeret muliggjør en maksimal belastning av lårene. Økt belastning på lårene avlaster trykk på sittebensknuten dersom trykk tolereres mindre godt.

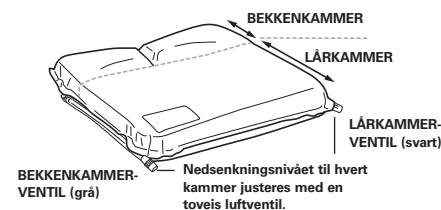

Instruksjoner for ProForm NX

Disse retningslinjene er gitt for å informere fagfolk innen sitting og mobilitet om anbefalte verktøy og justeringsteknikker for ProForm NX-produktet.

ProForm bør justeres i henhold til sittespesialistens instruksjoner og i henhold til de ønskede resultatene eller målene for kroppsholdning. Når du justerer for posisjonering, må du sørge for at det er minst 1,3 til 2,5 cm (½ til 1 tomme) luft og skum mellom sittebensknuten og sitteflaten. Følg alltid legens anbefalinger for riktig putejustering.

Modifisering av komponenter

1. Modifiser den profilerte basen med en kuttekniv eller en elektrisk kniv.
2. Skjær til den justerbare kilen med en kuttekniv eller en elektrisk kniv.
3. Skjær til den justerbare lårputen med en kuttekniv eller en elektrisk kniv. Bruk de rillede linjene på bunnen som referanse for dimensjoner

Vær forsiktig når du skjærer med en kuttekniv eller lignende.

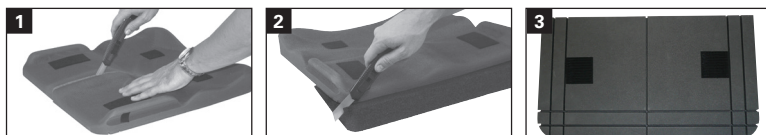
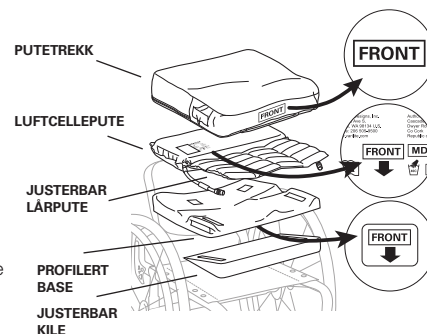

Stramming av putetrekk

4. Brett det medfølgende festematerialet i to slik at du har en krok på hver side.
5. Plasser festemateriale på løkken på den fremre, nedre kanten av puten, på siden med modifiseringen.
6. Trekk godt i putetrekket, brett det tilbake på seg selv og fest kroken i riktig løkke.



TRANSPORT, AVHENDING OG RESIRKULERING

Hvis du trenger å sende VARILITE-produktet ditt, legg det i en plastpose for å holde smuss og rusk unna sittesystemet, og plasser det i en pappeske for forsendelse.

Ved slutten av dets levetid kan du håndtere VARILITE-produktet som generelt avfall og kast i samsvar med gjeldende lokale forskrifter. Kontakt dine lokale myndigheter for å informere deg om mulige gjenvinningsalternativer for produktet.

PRODUSENT- OG GARANTIINFORMASJON

For garantiinformasjon om VARILITE-produkter, forhør deg med forhandleren eller distributøren du kjøpte produktet fra.

Produktene kan være dekket av ett eller flere amerikanske og internasjonale patenter og varemerker, inkludert VARILITE®, Evolution™, Evolution PSV™, Evolution Wave™, Meridian™, Meridian Wave™, Zoid™, ProForm NX™, Solo™, Solo PSV™, Stratus™, JUNIOR Seat Cushion.

I tilfelle alvorlige problemer med produktet eller skader, ber vi deg om å rapportere hendelsen til VARILITE kundeservice.

Hvis du er bosatt i EU, ber vi deg i tillegg om å gi beskjed til produsenten eller distributøren og den kompetente myndigheten i medlemsstaten der du er bosatt.



Informasjonen som er skrevet ut i denne håndboken kan ha endret seg siden dette dokumentet ble skrevet ut.

Gjeldende informasjon er tilgjengelig på nettstedet vårt på www.VARILITE.com.

Produktregistrering er tilgjengelig på nettstedet vårt på www.VARILITE.com.

VARILITE kundeservice:



4000 1st Ave South
Seattle, WA 98134 USA
Telefon: (800) 827-4548
Faks: (206) 343-5795
www.VARILITE.com

Autorisert representant for VARILITE EU:

EC REP

MDSS GmbH
Schiffgraben 41
30175 Hannover, Tyskland 

調節可能シーティングシステム 取扱説明書

サプライヤー各位:

本製品をご利用になる前に必ず、使用者がこの説明書を受け取り理解できるようご協力をお願いします。

本説明書対象製品

Evolution™、Evolution Wave™、Evolution PSV™、Evolution Wave PSV™、Meridian™、Meridian Wave™、Zoid™、ProForm NX™、Solo™、Solo PSV™、Stratus™、JUNIOR Seat Cushion

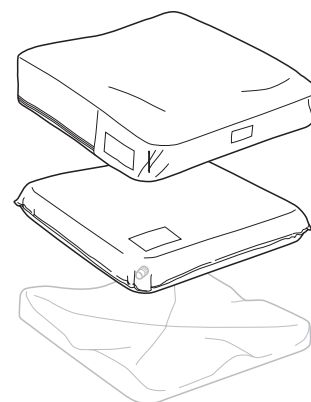

使用目的および禁忌

VARILITE シーティングシステムは、車椅子の座面に設置し、体圧の分散、座り心地の向上、座位のサポートを確保するよう設計されています。シーティングシステムは、車椅子使用者が付属品として使用できるよう設計されています。



別途記載の場合を除き、VARILITEシーティングシステムは体重 294kg までの使用者向けとなっています。体重制限は、クッションの大きさが個人に合わせて適切に調整されている場合、通常問題になることはありません。VARILITE JUNIOR シーティングシステムの体重制限は、90kg です。

	皮膚保護レベル	姿勢サポートレベル	座位サポートタイプ
Evolution, Evolution Wave, Evolution PSV, Evolution Wave PSV, Solo, Solo PSV	中～高	中～高	対称
Meridian, Meridian Wave	高	高	対称
Zoid	中	低	対称
ProForm NX	高	高	非対称
Stratus	中	中	対称
JUNIOR	中	中	対称

記号の説明

	体重制限
	警告/注意
	欧州連合における認定代理店
	製品幅、車椅子の座席幅に対応
	製品の深さ
	製品の底部または下方向
	製品の前部または前方向
	製品の後部または後方向
	メーカー
	製造日
	電子版使用説明書を参照
	濃度 70% 以上のイソプロピルアルコール

重要な警告および安全上の情報

VARILITE 製品は、シーティングや座位調整に経験のある、使用者の固有ニーズに適した製品を選定することのできるシーティング専門家によって選択、設定および処方してください。使用目的の表明文だけでは、この判断に十分ではありません。

怪我防止のため、VARILITE 製品の使用前に必ず、この説明書の指示と警告をすべて読み理解した上で、それに従ってください。

警告

- カバー内のフォームが弛れていたり曲がっていたりする場合、クッションを使用しないでください。フォームが弛れていたり曲がっていたりする場合、褥瘡を起こす圧力点が発生する可能性があります。移動時には、フォームが弛れたり曲がったりしないよう注意してください。フォームが弛れていたり曲がっていたりする場合は、カバーを取り換えてください。
- クッションやカバーに、損傷を与えたり、圧力点の原因となったりするような異物がないことを確認します。
- 赤みを帯びた皮膚は、褥瘡の始まりを示す可能性があります。定期的に皮膚を調べ、特に骨ばっている隆起周辺の皮膚の赤みに気を付けてください。赤みが持続する場合、ただちに医療従事者に知らせてください。
- VARILITE シーティングシステムの適切な膨らませ方や設定に関する臨床医の推奨事項に加え、圧力除去の適切な頻度や手法に関するすべての推奨事項に従ってください。
- VARILITE クッションは、決して鋭利なものが接触することがないようにしてください。
- シーティングシステム上には、決して鋭利なものや重量物を置かないでください。
- ペットの爪からクッションを保護してください。
- クッションに修復不可能な損傷が生じることのないよう、シーティングシステムは高温状態で保管したり、高温の車中に放置したりしないでください。
- 皮膚および皮下組織の損傷を避けるため、直射日光に晒されていたり高温の車中に放置されていた場合、シーティング面には座らないでください。
- クッションの使用法または性能に関して懸念がある場合、医療専門家にお尋ねください。
- シートや背中のサポートを交換する場合、車椅子によってかなりの差異があるため、セラピストまたはシーティング専門家に相談して車椅子や二次的なサポートに若干の調節を加えなければならなくなる可能性があります。

注意

- クッションの最適な品質の確保とフォームがその機能を完全に発揮できるよう、VARILITE は最低 1 週間に 1 度、一晩中バルブを

開放して VARILITE クッションを完全に膨らませることを推奨します。再度クッションを使用する際には、「クッションの設定」手順を繰り返してください。

- 毎日、あるいは高さを変更する際には、クッションの膨らみ具合を確認してください。
- クッションは、穴が開いたりバルブが完全に閉まっていないと収縮してしまいます。クッションに穴が開いたと思われる場合、クッションを提供した会社または VARILITE カスタマーサービスに連絡の上、クッションの修理方法に関する指示を仰いでください。
- VARILITE クッションは必ずカバーを付けた状態で使用してください。クッションカバーは、シーティングシステムの最適な性能を確保するための重要な一部です。カバーなしでクッションを使用すると、可燃性のリスクが高まります。クッションにカバーを付けた状態で使用する場合、すべての VARILITE シーティングシステムは ISO 8191-1 および ISO 7176-16 の難燃性要件を満たしています。さらに Evolution、Meridian、Zoid は、BS EN 1021-1 および BS EN 1021-2 規格も満たしています。
- 車椅子の座面に布張りがされている場合、ハンモッキング効果や望ましくない体位効果を生じさせないように適切に調整されていることを確認してください。

製品の詳細および仕様

注意: Evolution、Solo、Stratus クッションは、クッションをカバーから外し、バルブの位置を反対側にすることができます。Zoid クッションは、方向が決まっており反対にすることはできません。

VARILITE シーティングシステムに使用されている材質: VARILITE では、ラテックスやフタレートは製品構造のどこにも使用されていません。

クッションの設定と調節

1. クッションを包装から取り出し、バルブを反時計回りに回して開き、クッションを完全に膨らませます。この時点では、クッションに座らないでください。
2. バルブを時計回りに回して閉めます。

PSV™ (圧力感知バルブ) を備えたクッションにおける空気量の調節:

正しく調節するには、以下の手順に従ってください。

1. クッションが完全に膨らんだ状態でバルブを閉じ、車椅子の上に乗せます。
2. クッションに座ります。
3. バルブをインジケータ窓に予め設定された位置の番号 (「1」、「2」または「3」いずれか) が現れるまで反時計回りに回します。**臨床医に違う番号を指示された場合を除き、「2」の位置を使ってください。**バルブが自動的に閉まるまで空気が放出されます (約 10~15 秒)。図 A
4. バルブから空気が出なくなったならバルブを時計回りに回して閉めます。これにより、体重移動、着座、車椅子の移動などさらに空気が放出されることを防ぎます。

PSV は、VARILITE クッションの右側にあります。左側から操作できるようにするには、クッションをカバーから取り出して PSV を半回転させます。バルブ本体を損傷しないよう、13mm (1/2インチ) スパナを用い、バルブを全開にしてスパナをバルブ本体の根本の平らなショルダー部分に当てます。図 B

標準バルブを備えたクッションにおける空気量の調節:

1. クッションが完全に膨らんだ状態でバルブを閉じ、車椅子の上に乗せます。
2. 使用者をクッションに座らせます。
3. バルブを反時計回りに回して開け、空気を放出します。2.5~5 cm の沈み込み量が適切です。図 C
4. 適切な沈み込み量に達したらバルブを閉じます。一般的に、これは座骨結節と座席面間のエア・フォームが 1.3~2.5 cm となったことで示されます。適切なクッション調節については、必ず臨床医の推奨事項に従ってください。

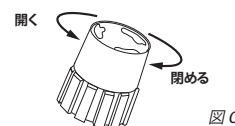
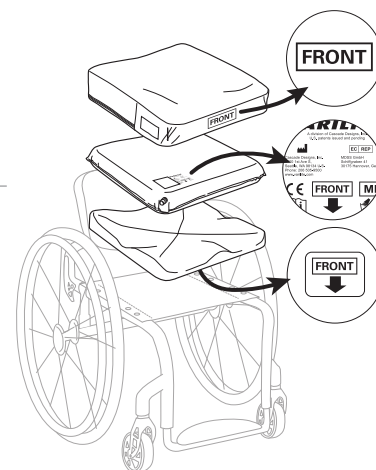

トラブルシューティング

クッションの空気保持不良が疑われる場合、ただちに製品の使用を停止して、医療専門家に相談してください。さらなるサポートについては、VARILITE カスタマーサービスにお問い合わせください。

漏れ位置を見つけ出す方法 (浸水テスト):

1. カバーを取り外してクッションを膨らませます。バルブを時計回りに回して完全に閉めます。
2. 大型シンクまたはバスタブに 15 cm 程度水を張ります。
3. クッションをシンクまたはバスタブの水に浸します。

クッションに穴が開いている場合、小さな気泡が穴の位置から出てくるのが見えます。図 D

クッションから気泡が出てくる場合、製品を提供した会社、VARILITE カスタマーサービス、医療専門家、いずれかにご連絡ください。



図 D

<p>クッションが不快、または不安定</p>	<p>クッションの設定および操作についてオーナーズマニュアルにある指示に従います。カバー内のクッション構成部分が適切に取り付けられ正しい方向に向いていること、クッションが座面上で正しい方向に向いていることを確認します (方向に関する指示については、オーナーズマニュアルの図を参照してください)。それでもクッションがまだ不快または不安定な場合は、医療従事者にご相談ください。</p>
<p>クッションが車椅子上で滑る</p>	<p>滑り止めの付いた面が下向きで、シーティングシステムが正しい向きであることを確認します。さらに保持性を高める場合、クッションカバーの下部パネルに含まれるループファースナーを使用してクッションを座面に結び付けます。</p>

クリーニングと消毒

- 警告: シーティングシステムの消毒には、四級アンモニウム系、塩素系、過酸化水素系の消毒剤などは使用しないでください。これらの製品はシーティングシステムを損傷する恐れがあります。
- 消毒剤は、フォームや木材などの多孔質面には効果がありません。必要に応じて、手で濡れた布を使って清掃することができます。フォーム、カバー類は効果的に消毒することはできません。他者が使用することはできません。
- VARILITE は、濃度 70% 以上のイソプロピルアルコールで消毒することを推奨します。

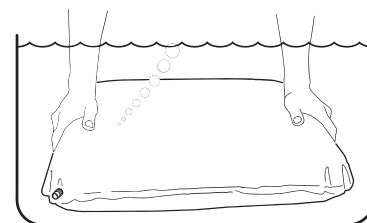
カバーのクリーニングと消毒手順:

本書に記載の洗濯記号と取扱・お手入れタグを参照してください。

クッションのクリーニングと消毒手順:

1. 温水で目に見える汚れがすべてクッションから除去されるまで手洗します。必要に応じて食器洗い用の中性洗剤を使用します。必要に応じてこれを繰り返します。
2. クッションから洗剤が完全になくなるまで十分にすすぎます。
3. クッションを 30 分以上乾燥させます。
4. クッション全体がしっとりするまで、濃度 70% 以上のイソプロピルアルコール (IPA) を噴霧します。
5. クッションが濃度 70% 以上の IPA でしっとりした状態を 10 分間維持します。
6. 手順 4 と 5 をさらに一度繰り返します。
7. クッションを完全に乾燥させてから、通常の使用を始めてください。

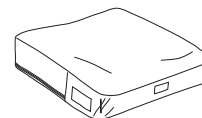

カバーの
クリーニング
および消毒手順

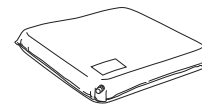

クッションの
クリーニング手順



クッションの
消毒手順



Meridian クッションの手順

1. 何も載せない状態で、クッションの骨盤チャンバーおよび太ももチャンバーの両方をそれぞれのエアバルブを開いて膨らませます。それぞれのチャンバーが完全に膨らんだら、両方のエアバルブを閉めます。
2. 完全に膨らんだクッションの上に使用者を座らせ、グレーのバルブを開いて骨盤チャンバーから空気を放出します。使用者が約 13 mm のエア・フォーム上に座っている状態でバルブを閉じます。骨盤チャンバーを最初に設定することで、骨盤の最大の沈み込み量と最適な圧力分散を実現できます。
3. 骨盤が適切に沈み込んだら、黒いバルブを開いて太ももチャンバーから空気を放出します。太ももの負荷が適切になったらバルブを閉じます。独立した太ももチャンバーによって、太ももの負荷に対する最適な設定が実現します。太ももに対する負荷を増加することは、圧力への耐性が低い IT (座骨結節) からの圧力を軽減することになります。

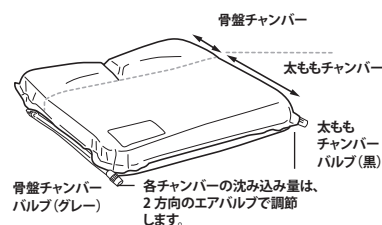

ProForm NX の手順

このガイドラインは、ProForm NX 製品に関する推奨されるツールや改造手法の情報をシーティング/モビリティ専門家に伝えるために提供されています。

ProForm は、シーティング専門家の指示に従い、特定の成果を得るために目標とする姿勢位置に従って調整する必要があります。姿勢位置を調節する場合、座骨結節と座席面間のエア・フォームが最低 1.3~2.5 cm あることを確認してください。適切なクッション調節については、必ず臨床医の推奨事項に従ってください。

部品の改造

1. コントアベースを鋸やナイフ、電動ナイフ等で改造します。
2. 切断可能ウェッジを鋸やナイフ、電動ナイフ等でカットします。
3. 切断可能太ももクッションを鋸やナイフ、電動ナイフ等でカットします。下部にあるマーキングラインを寸法の参考に使用してください。
鋸歯や電動ナイフ等でカットする際は、注意深く行ってください。

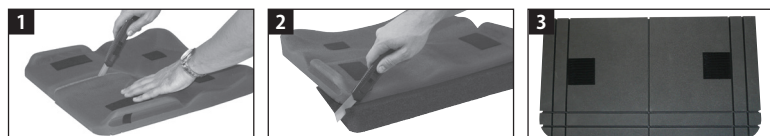
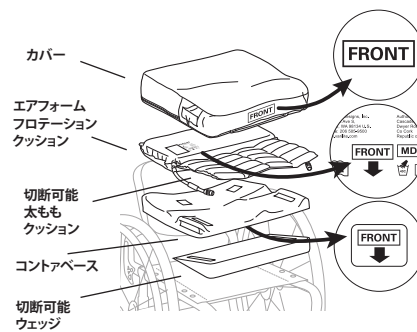

カバー掛け

4. フック面を半分折り曲げ、両側にフックが露出するようにします。
5. フック面をクッションの改造した側の前面、下端のループに止めます。
6. カバーをしっかりと引っ張り、裏を返して適切なループにフックを取り付けます。



輸送、廃棄、リサイクル

VARILITE 製品を輸送しなければならない場合、シーティングシステムに汚れやゴミが付かないようにビニール袋に入れ、輸送用の段ボール箱に入れてください。

耐用寿命に達した VARILITE 製品は、一般廃棄物として処理し、該当する法規制に従って廃棄してください。
製品がリサイクル可能かどうかは、地域の所轄当局にお問い合わせください。

メーカーおよび保証に関する情報

VARILITE 製品の保証情報については、製品を購入した販売店または代理店にお問い合わせください。

本製品は、米国および国際的な特許や以下の商標などの保護対象の可能性あります。VARILITE™, Evolution™, Evolution PSV™, Evolution Wave™, Meridian™, Meridian Wave™, Zoid™, ProForm NX™, Solo™, Solo PSV™, Stratus™, JUNIOR Seat Cushion。

重大な問題または傷害が発生した場合、当該事象を VARILITE カスタマーサービスまでご報告ください。

また、欧州連合地域に居住されている場合、メーカーまたは販売店および居住されている加盟国の所轄当局にご通知ください。

 本説明書に印刷されている情報は、本書の印刷後に変更されている場合があります。
最新情報は、当社ウェブサイト www.VARILITE.com でご覧になれます。

製品登録は、当社ウェブサイト www.VARILITE.com で行えます。

VARILITE カスタマーサービス:



4000 1st Ave South
Seattle, WA 98134 US
Phone: (800) 827-4548
Fax: (206) 343-5795
www.VARILITE.com

VARILITE EU 認定代理店:

EC REP

MDSS GmbH
Schiffgraben 41
30175 Hannover, Germany



Sistema de asiento ajustable

Manual de instrucciones

Distribuidor:

Asegúrese de que el usuario de este cojín para silla de ruedas reciba y entienda esta información importante del producto.

Producto abordado en este manual

Evolution™, Evolution Wave™, Evolution PSV™, Evolution Wave PSV™, Meridian™, Meridian Wave™, Zoid™, ProForm NX™, Solo™, Solo PSV™, Stratus™, JUNIOR Seat Cushion

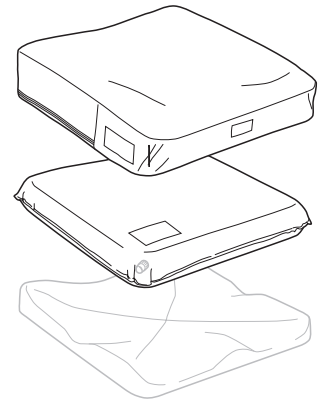

Uso indicado y contraindicaciones

Los sistemas de asiento VARILITE están diseñados para colocarlos en la superficie de asiento de una silla de ruedas para distribuir la presión, aumentar la comodidad y dar apoyo a la postura. Los sistemas de asiento están diseñados como un accesorio para los usuarios de sillas de ruedas.



Salvo que se indique lo contrario, los sistemas de asiento VARILITE permiten un peso máximo del usuario de 294 kg (650 libras). Las limitaciones de peso no suelen representar un problema cuando el usuario usa el cojín correcto para sus dimensiones. El sistema de asiento VARILITE JUNIOR tiene un límite de peso de 91 kg (200 libras).

	Nivel de protección de la piel	Nivel de soporte postural	Tipo de apoyo a la postura
Evolution, Evolution Wave, Evolution PSV, Evolution Wave PSV, Solo, Solo PSV	Moderado-alto	Moderado-alto	Simétrico
Meridian, Meridian Wave	Alto	Alto	Simétrico
Zoid	Moderado	Leve	Simétrico
ProForm NX	Alto	Alto	Asimétrico
Stratus	Moderado	Moderado	Simétrico
JUNIOR	Moderado	Moderado	Simétrico

Advertencia importante e información de seguridad

Los productos VARILITE deben ser seleccionados, configurados y recetados por un profesional con experiencia en asiento y postura, y que sea capaz de determinar si el producto es adecuado para las necesidades específicas de una persona. La declaración de uso indicado por sí sola no es suficiente para realizar esta determinación.

PARA EVITAR LESIONES, lea, entienda y siga todas las instrucciones y advertencias de este manual antes de usar su producto VARILITE.













ADVERTENCIAS

- No use el cojín si la espuma del interior de la funda está arrugada o doblada. Si la espuma está arrugada o doblada, puede crear un punto de presión que podría provocar una úlcera por presión. Tenga cuidado de no arrugar ni doblar la espuma durante las transferencias. Cambie la funda si la espuma está arrugada o doblada.
- Asegúrese de que el cojín y la funda no tengan objetos extraños que puedan dañar el cojín o causar puntos de presión.
- El enrojecimiento de la piel puede indicar el inicio de una úlcera por presión. Realice revisiones periódicas de la piel para controlar el enrojecimiento de la piel, especialmente alrededor de las prominencias óseas. Póngase en contacto de inmediato con su proveedor sanitario si se observa enrojecimiento persistente.
- Además de las recomendaciones del médico sobre la configuración e inflado adecuados de su sistema de asiento VARILITE, asegúrese de seguir todas las recomendaciones sobre técnicas y frecuencias adecuadas de alivio de la presión.
- Nunca exponga el cojín VARILITE a objetos punzantes.
- Nunca coloque objetos punzantes ni pesados encima del sistema de asiento.
- Proteja el cojín de las zarpas de mascotas.
- Para evitar daños permanentes en el cojín, nunca guarde el sistema de asiento en condiciones de calor extremo ni lo deje en un vehículo caliente.
- Para evitar daños en el tejido, no se siente en una superficie de asiento que se haya dejado a la luz directa del sol o en un vehículo caliente.
- Si le preocupa la utilidad o funcionamiento de su cojín, consulte con su profesional sanitario.
- Cuando cambie el asiento o los soportes de la espalda, posiblemente sea necesario consultar con un terapeuta o profesional de sistemas de asientos para que haga ajustes menores en su silla de ruedas y soportes secundarios, ya que los sistemas de sillas de ruedas pueden variar mucho.

PRECAUCIONES

- Para asegurar el funcionamiento óptimo del cojín y la integridad de la espuma, VARILITE recomienda que deje la válvula abierta para que se desinflen completamente el cojín VARILITE durante la noche al menos una vez a la semana. Repita el

Glosario de símbolos

	Límite de peso
	Advertencia/precaución
	Representante autorizado en la Unión Europea
	Anchura del producto, corresponde a la profundidad del asiento de la silla de ruedas
	Profundidad del producto
	Base u orientación inferior del producto
	Parte frontal o anterior del producto
	Parte trasera o posterior del producto
	Fabricante
	Fecha de fabricación
	Consulte las instrucciones de uso electrónicas
	Solución con un mínimo de alcohol isopropílico al 70%.

- procedimiento de "Colocación del cojín" cuando esté listo para usarlo de nuevo.
- Compruebe el nivel de inflado del cojín a diario y cuando cambie de altitud.
 - El cojín se desinflará bajo presión si se pincha o si la válvula no está totalmente cerrada. Si sospecha que el cojín está pinchado, póngase en contacto de inmediato con la empresa que le ha suministrado el cojín o con el servicio de atención al cliente de VARILITE para recibir instrucciones sobre cómo reparar el cojín.
 - Siempre se deben usar juntos los cojines y las fundas VARILITE. La funda del cojín es una parte esencial del sistema de asiento para un óptimo funcionamiento. El uso del cojín sin funda aumenta el riesgo de inflamabilidad. Cuando el cojín y la funda se usan juntos, todos los sistemas de asiento VARILITE cumplen con los requisitos de inflamabilidad según ISO 8191-1 e ISO 7176-16. Evolution, Meridian y Zoid cumplen además los requisitos de BS EN 1021-1 y BS EN 1021-2.
 - Si su silla de ruedas está equipada con una superficie de asiento tapizada con tela, asegúrese de que está correctamente ajustada para evitar el efecto hamaca y otros efectos posturales no deseados.

Detalles y especificaciones del producto

Nota: Si ha recibido un cojín Evolution, Solo o Stratus, es posible sacar el cojín de la funda y voltear la ubicación de la válvula al lado opuesto. Los cojines Zoid son direccionales y no se pueden voltear.

Materiales utilizados en la construcción de los sistemas de asiento VARILITE: VARILITE no usa látex ni ftalatos en ninguna parte de la construcción de nuestros productos.

COLOCACIÓN Y AJUSTE DEL COJÍN

1. Saque el cojín del embalaje y abra la válvula girándola hacia la izquierda para permitir que el cojín se infle por completo. No se debe sentar en el cojín en este momento.
2. Cierre la válvula girándola hacia la derecha.

Cómo ajustar el nivel de aire en un cojín equipado con una válvula de detección de la presión (PSV™):

Para un correcto ajuste, siga los pasos que se indican a continuación:

1. Comience con el cojín en la silla de ruedas, totalmente inflado con la válvula cerrada.
2. Transfiera al cojín.
3. Abra la válvula girándola hacia la izquierda hasta que aparezca el número de posición predeterminado ("1", "2" o "3") en la ventana indicadora. **Salvo que su médico le indique otra cosa, use la posición "2".** El aire se escapará hasta que la válvula se cierre automáticamente (aproximadamente 10-15 segundos). *Fig. A*
4. Una vez que la válvula haya dejado de soltar aire, ciérrala girándola hacia la derecha. Esto impide que se libere más aire por cambios de peso, transferencias, propulsión, etc.

La PSV está ubicada en el lateral derecho de los cojines VARILITE. Para manejarla desde el lado izquierdo, saque el cojín de la funda y gire la PSV 180°. Para evitar daños en el cuerpo de la válvula, use una llave de boca de ½ pulg., abra la válvula al máximo y coloque la llave en los bordes planos de la base del cuerpo de la válvula. *Fig. B*

Cómo ajustar el nivel de aire en un cojín equipado con una válvula estándar:

1. Comience con el cojín en la silla de ruedas, totalmente inflado con la válvula cerrada.
2. Transfiera al cojín.
3. Gire la válvula hacia la izquierda para abrir la válvula y soltar el aire. Debe hundirse aproximadamente de 2,5 a 5 cm (de 1 a 2 pulgadas). *Fig. C*
4. Cierre la válvula cuando se alcance el nivel adecuado de inmersión. En general, esto está indicado por entre 1,3 y 2,5 cm (entre ½ y 1 pulgada) de aire y espuma entre las tuberías isquiales y la superficie de asiento. Siga siempre las recomendaciones de su médico para el correcto ajuste del cojín.

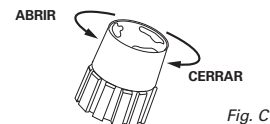
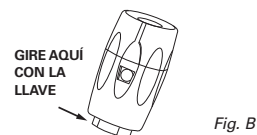
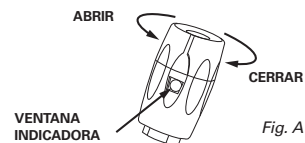
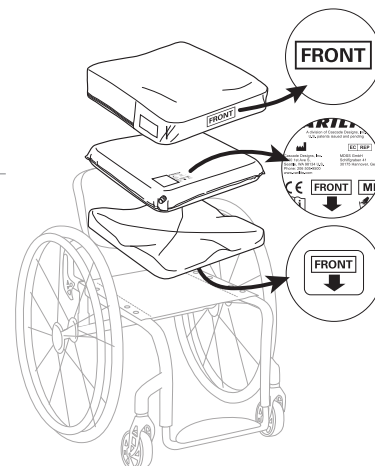

RESOLUCIÓN DE PROBLEMAS

Si sospecha que el cojín tiene una fuga, deje de usar inmediatamente el producto y consulte con su profesional sanitario. Para recibir asistencia adicional, póngase en contacto con el servicio de atención al cliente de VARILITE.

Cómo determinar la ubicación de una fuga (prueba de inmersión):

1. Quite la funda e infle el cojín. Cierre la válvula por completo girándola hacia la derecha.
2. Llene una bañera o fregadero grande con varios centímetros de agua.
3. Sumerja el cojín en el fregadero o bañera de agua.

Si el cojín está pinchado, verá burbujas de aire pequeñas que salen por donde está pinchado. *Fig. D*

Si observa que salen burbujas del cojín, póngase en contacto con la empresa que le ha suministrado el producto, con el servicio de atención al cliente de VARILITE o con su profesional sanitario.

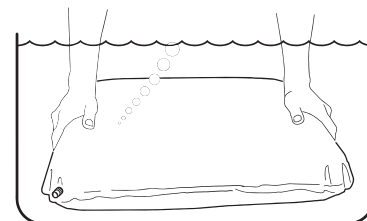

Fig. D

<p>El cojín es incómodo o inestable</p>	<p>Siga las instrucciones sobre colocación y funcionamiento que se encuentran en el manual del propietario. Asegúrese de que los componentes del cojín estén correctamente instalados y orientados en la funda, y de que el cojín esté orientado correctamente en la superficie de asiento (vea el diagrama en las instrucciones de orientación del manual del propietario). Si el cojín todavía le resulta incómodo o inestable, consulte con su proveedor sanitario.</p>
<p>El cojín se desliza en la silla de ruedas</p>	<p>Asegúrese de que la superficie antideslizante esté mirando hacia abajo y de que el sistema de asiento esté correctamente orientado. Para conseguir mayor retención, puede usar los ganchos y broches que se incluyen en el panel inferior de la funda del cojín para ajustar el cojín a la superficie de asiento.</p>

LIMPIEZA Y DESINFECCIÓN

- ⚠ Advertencia: No use productos que tengan peróxido de hidrógeno, cloro o amonio cuaternario para desinfectar el sistema de asiento. Estos productos pueden dañar el sistema de asiento.
- ⚠ Los desinfectantes NO son eficaces en superficies porosas, tal como espuma o madera. Si fuera necesario, se pueden limpiar a mano con un paño húmedo. No se pueden desinfectar con eficacia y NO deben ser usados por diferentes personas.
- ⚠ VARILITE recomienda usar como desinfectante una solución con un mínimo de alcohol isopropílico al 70 %.

Limpieza de la funda y procedimiento de desinfección:

Vea los símbolos de lavado en este documento y en la etiqueta de cuidado y uso.

🧴 Limpieza del cojín y procedimiento de desinfección:

1. Lave a mano el cojín con agua corriente caliente hasta que toda la suciedad visible se haya eliminado del cojín. Use lavavajillas líquido suave si es necesario. Repita si es necesario.
2. Enjuague bien el cojín, de forma que el detergente desaparezca totalmente del cojín.
3. Deje secar el cojín durante al menos 30 minutos.
4. Rocíe todo el cojín con alcohol isopropílico (AIP) al 70 %; asegúrese de saturar todo el cojín.
5. Deje el cojín en remojo con AIP al 70 % durante 10 minutos.
6. Repita los pasos cuatro y cinco una vez más.
7. Asegúrese de que el cojín esté totalmente seco antes de retomar su uso normal.

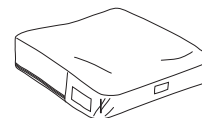

Instrucciones de limpieza y desinfección de la funda

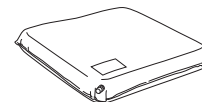

Instrucciones de limpieza del cojín



Instrucciones de desinfección del cojín



Instrucciones para el cojín Meridian

1. En un estado descargado, infle por completo tanto la cámara pélvica como la cámara para el muslo del cojín; para ello, abra cada una de las válvulas de aire. Cierre cada válvula de aire cuando las cámaras estén totalmente infladas.
2. Con el usuario sentado en un cojín totalmente inflado, abra la válvula gris para soltar aire de la cámara pélvica. Cierre la válvula cuando el usuario esté sentado en aproximadamente 13 mm (½ pulg.) de aire y espuma. Ajustar primero la cámara pélvica permite la máxima inmersión de la pelvis y una distribución óptima de la presión.
3. Una vez que la pelvis esté correctamente inmersa, abra la válvula negra para soltar aire de la cámara para el muslo. Cierre la válvula cuando se haya logrado la carga óptima en los muslos. La cámara independiente para el muslo permite la carga máxima de los muslos. Aumentar la carga en los muslos alivia la presión de las tuberidades isquiales, donde la presión no se tolera bien.

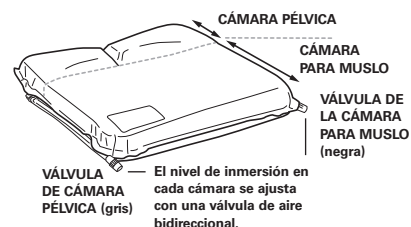

Instrucciones de ProFormNX

Estas directrices se ofrecen para ayudar a informar a los profesionales de movilidad y asiento sobre las herramientas y técnicas de modificación recomendadas para el producto ProForm NX.

ProForm se debe ajustar según las instrucciones de su profesional de asiento y conforme a los resultados deseados de sus objetivos de posicionamiento postural. Cuando se ajuste para la postura, asegúrese de que quede al menos entre 1,3 y 2,5 cm (½-1 pulg.) de aire y espuma entre las tuberidades isquiales y la superficie de asiento. Siempre siga las recomendaciones de su médico para el ajuste correcto del cojín.

Modificación de los componentes

1. Modifique la base moldeada con una cuchilla o bisturí eléctrico.
2. Corte la cuña modificable con una cuchilla o bisturí eléctrico.
3. Corte el cojín para muslo modificable con una cuchilla o bisturí eléctrico. Use las líneas ranuradas en la parte inferior como referencia dimensional

Tenga cuidado cuando corte con una cuchilla o un bisturí.

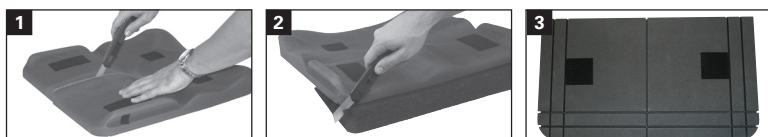
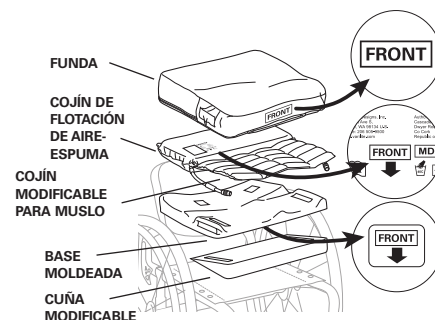

Cómo cinchar la funda

4. Doble a la mitad el material del gancho proporcionado de forma que tenga un gancho en los dos lados.
5. Abroche el gancho en el broche frontal, el borde inferior del cojín en el lado de la modificación.
6. Tire con firmeza de la funda, vuelva a doblarla sobre sí misma y abroche el gancho al broche apropiado.



TRANSPORTE, ELIMINACIÓN Y RECICLAJE

Si necesita enviar el producto VARILITE, métalo en una bolsa de plástico para que no entren suciedad ni residuos en el sistema de asiento y luego en una caja de cartón para envíos.

Al final de su vida útil, trate el producto VARILITE como un desecho general y deséchelo de conformidad con todas las normativas locales aplicables. Póngase en contacto con la autoridad local de reciclaje para determinar si hay una opción de reciclaje para el producto.

INFORMACIÓN DEL FABRICANTE Y GARANTÍA

Para obtener la información sobre garantía del producto VARILITE, consulte con el vendedor o distribuidor al que compró el producto.

Los productos pueden estar cubiertos por una o más patentes y marcas comerciales internacionales y de EE. UU., incluidos VARILITE®, Evolution™, Evolution PSV™, Evolution Wave™, Meridian™, Meridian Wave™, Zoid™, ProForm NX™, Solo™, Solo PSV™, Stratus™, JUNIOR Seat Cushion.

En caso de una lesión o problema grave, informe del incidente al servicio de atención al cliente de VARILITE. Además, si reside en la Unión Europea, notifíquelo al fabricante o distribuidor y a la autoridad competente del estado miembro en el que reside.

 Es posible que la información impresa de este manual haya cambiado desde que se imprimió este documento. La información actual está disponible en nuestro sitio web en www.VARILITE.com.

Es posible registrar el producto en nuestro sitio web en www.VARILITE.com.

Servicio de atención al cliente de VARILITE:



4000 1st Ave South
Seattle, WA 98134 US
Teléfono: (800) 827-4548
Fax: (206) 343-5795
www.VARILITE.com

Representante autorizado de VARILITE en la UE:

EC REP

MDSS GmbH
Schiffgraben 41
30175 Hannover, Alemania



Регулируемая система сидений

Инструкция

Поставщику:

Убедитесь, что пользователь сиденья для кресла на колесах получил и усвоил эти важные сведения об изделии.

Изделия, описанные в этой инструкции

Evolution™, Evolution Wave™, Evolution PSV™, Evolution Wave PSV™, Meridian™, Meridian Wave™, Zoid™, ProForm NX™, Solo™, Solo PSV™, Stratus™, JUNIOR Seat Cushion.

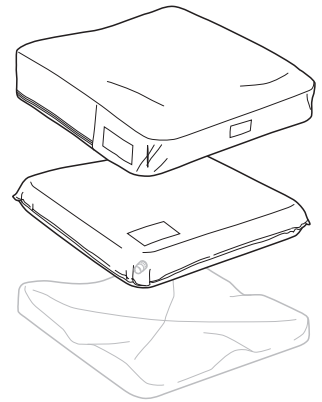

Назначение и противопоказания

Системы сидений VARILITE кладутся на кресла на колесах для распределения давления, повышения комфорта и поддержания позы. Эти системы сидений предназначены для пользователей кресел на колесах в качестве дополнительной принадлежности.



Если не указано иное, системы сидений VARILITE рассчитаны на вес пользователя не более 650 фунтов (294 кг). Ограничение веса обычно не создает затруднений, когда для пользователя выбран правильный размер подушки. Система сидений VARILITE JUNIOR рассчитана на вес не более 200 фунтов.

	Уровень защиты кожи	Уровень поддержания осанки	Вид поддержания позы
Evolution, Evolution Wave, Evolution PSV, Evolution Wave PSV, Solo, Solo PSV	Средний-Высокий	Средний-Высокий	Симметричное
Meridian, Meridian Wave	Высокий	Высокий	Симметричное
Zoid	Средний	Мягкий	Симметричное
ProForm NX	Высокий	Высокий	Асимметричное
Stratus	Средний	Средний	Симметричное
JUNIOR	Средний	Средний	Симметричное

Важные предупреждения и сведения о безопасности

Изделия VARILITE должны выбираться, конфигурироваться и предписываться специалистом по сиденьям, имеющим опыт работы с сиденьями и регулировкой позы и способным определять соответствие изделия конкретным потребностям пользователя. Для принятия упомянутого решения недостаточно одного лишь заявления о назначении.

ВО ИЗБЕЖАНИЕ ТРАВМ прочтите, усвойте и соблюдайте все указания и предупреждения данной инструкции перед использованием изделия VARILITE.

ПРЕДУПРЕЖДЕНИЯ

- Не используйте подушку, если поролон на внутренней стороне чехла имеет морщины или складки. Если поролон имеет морщины или складки, он может создать точку давления, которая может вызвать пролежень. Проявляйте осмтрительность при перемещении пользователя во избежание сморщивания или складывания поролона. Замените чехол, если поролон имеет морщины или складки.
- Следите, чтобы на подушке и чехле не было посторонних предметов, которые могут повредить подушку или создать точки давления.
- Покраснение кожи может означать начало образования пролежня. Проводите регулярный осмотр кожи на предмет покраснения, особенно около выступающих костей. При стойком покраснении кожи немедленно обратитесь к провайдеру медицинских услуг.
- Помимо рекомендаций медиков по правильному наполнению воздухом и конфигурированию систем сидений VARILITE, обязательно соблюдайте все рекомендации по периодичности и методам уменьшения давления.
- Никогда не допускайте контакта подушки VARILITE с острыми предметами.
- Никогда не кладите на сиденье острые или тяжелые предметы.
- Защищайте подушку от когтей домашних животных.
- Во избежание необратимого повреждения подушки никогда не храните систему сидений в жарком месте и не оставляйте ее в горячем салоне автомобиля.
- Во избежание повреждения тканей не садитесь на сиденье, оставленное под прямыми солнечными лучами или в горячем салоне автомобиля.
- Если у вас появятся сомнения в исправности или правильной работе сиденья, обратитесь к вашему медицинскому специалисту.
- При изменении опор сидений и спинок может понадобиться консультация физиотерапевта или специалиста по сиденьям, чтобы отрегулировать кресло и вспомогательные опоры, так как модели кресел на колесах могут значительно отличаться друг от друга.

ВНИМАНИЕ

- Для оптимальной работы сиденья и целостности поролона VARILITE рекомендует не реже одного раза в неделю оставлять клапан открытым на ночь, чтобы подушка VARILITE полностью наполнилась воздухом. Перед продолжением ее эксплуатации повторите

Глоссарий символов

	Максимальная нагрузка
	Предупреждение /Внимание
	Уполномоченный представитель в Европейском Союзе
	Ширина изделия - соответствует ширине сидений кресла на колесах
	Глубина изделия
	Нижняя сторона изделия
	Передняя сторона изделия
	Задняя сторона изделия
	Изготовитель
	Дата изготовления
	Смотрите инструкцию к электрической части
	Раствор с содержанием изопропилового спирта не менее 70%.

- процедуру «Подготовка подушки».
- Проверьте давление воздуха в подушке ежедневно и при изменении высоты.
 - Воздух выйдет из подушки под давлением в случае ее прокалывания или неплотного закрытия клапана. Если вы подозреваете, что подушка проколота, немедленно свяжитесь с фирмой, которая предоставила вам подушку, или обратитесь в отдел обслуживания клиентов VARILITE за указаниями по ремонту подушки.
 - Подушки и чехлы VARILITE следует всегда использовать вместе. Чехол подушки - важная часть системы сидений, обеспечивающая ее оптимальную работу. Использование подушки без чехла повышает риск возгораемости. Когда подушка и чехол используются вместе, все системы сидений VARILITE соответствуют противопожарным требованиям ISO 8191-1 и ISO 7176-16. Кроме того, модели Evolution, Meridian и Zoid соответствуют требованиям BS EN 1021-1 и BS EN 1021-2.
 - Если платформа для сидений вашего кресла на колесах обтянута тканью, убедитесь, что она правильно отрегулирована, во избежание деформации и нежелательного воздействия на осанку.

Описание и характеристики изделия

Примечание: Если вы получили подушку Evolution, Solo или Stratus, ее можно вынимать из чехла и поворачивать клапаном в другую сторону. Подушки Zoid имеют одно положение; их нельзя переворачивать.

Материалы, используемые для изготовления сидений VARILITE: VARILITE не использует латекс и фталаты для изготовления каких-либо изделий.

УСТАНОВКА И РЕГУЛИРОВКА ПОДУШКИ

1. Выньте подушку из упаковки; откройте клапан, повернув его против часовой стрелки, и дайте подушке полностью наполниться воздухом. В это время не следует сидеть на подушке.
2. Закройте клапан, повернув его по часовой стрелке.

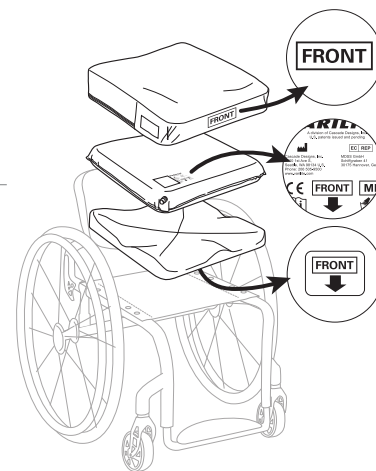

Регулировка давления воздуха в подушке, оснащенной клапаном PSV™ (с датчиком давления):

Правильный порядок регулировки следующий:

1. Начните с подушки на кресле на колесах, полностью наполненной воздухом и с закрытым клапаном.
2. Пользователю следует сесть на подушку.
3. Откройте клапан, повернув его против часовой стрелки, чтобы в окошке индикатора появилось одно из заданных положений («1», «2» или «3»). **Если врач не дал иных указаний, используйте положение «2».** Воздух будет выходить из подушки, пока клапан не закроется автоматически (приблизительно через 10-15 секунд). **Рис. А**
4. Когда клапан остановит выход воздуха, закройте клапан, повернув его по часовой стрелке. Это предотвращает дополнительный выход воздуха ввиду изменений веса, перемещений пользователя, движения и т.д.

Клапан PSV находится на правой стороне подушек VARILITE. Для использования с левой стороны выньте подушку из чехла и поверните PSV-клапан на 180°. Во избежание повреждения корпуса клапана пользуйтесь обычным гаечным ключом на 1/2 дюйма: полностью откройте клапан и наденьте ключ на плоские заплечики у основания корпуса клапана. **Рис. В**

Регулировка давления воздуха в подушке, оснащенной стандартным клапаном:

1. Начните с подушки на кресле на колесах, полностью наполненной воздухом и с закрытым клапаном.
2. Пользователю следует сесть на подушку.
3. Поверните клапан против часовой стрелки, чтобы открыть его и выпустить воздух. При этом сидящий должен погрузиться на 1-2 дюйма (2,5-5 см). **Рис. С**
4. Закройте клапан, когда будет достигнута нужная глубина погружения. Обычно при этом толщина слоя воздуха и поролона между сидельными буграми и платформой для сидений составляет от 1/2 до 1 дюйма (1,3-2,5 см). Всегда соблюдайте рекомендации врачей по регулировке подушки.

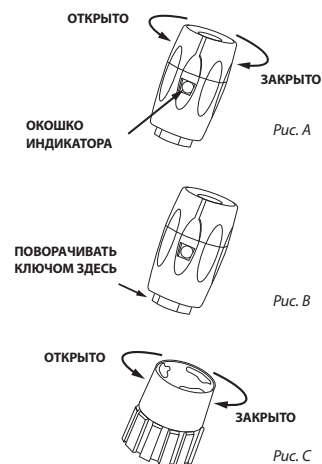

УСТРАНЕНИЕ НЕИСПРАВНОСТЕЙ

Если вы подозреваете, что ваша подушка не герметична, немедленно прекратите ее использование и проконсультируйтесь с вашим медицинским специалистом. За дополнительной помощью обращайтесь в отдел обслуживания клиентов VARILITE.

Как найти место утечки (проверка погружением):

1. Снимите чехол и наполните подушку воздухом. Полностью закройте клапан, повернув его по часовой стрелке.
2. Налейте воды в широкую раковину или ванну.
3. Погрузите подушку в раковину или ванну с водой.

Если подушка проколота, вы увидите мелкие пузырьки воздуха, выходящие из места прокола. **Рис. D**

Если из подушки выходят пузырьки воздуха, свяжитесь с фирмой-поставщиком изделия, отделом обслуживания клиентов VARILITE или с вашим медицинским специалистом.



Рис. D

Подушка неудобна или неустойчива	Выполните указания по установке и эксплуатации подушки в руководстве владельца. Убедитесь, что детали подушки установлены в чехле правильно и в нужном направлении и что подушка правильно расположена на платформе для сидений (см. схему и указания по расположению в руководстве владельца). Если подушка по-прежнему неудобна или неустойчива, проконсультируйтесь с вашим провайдером медицинских услуг.
Подушка скользит по поверхности кресла	Убедитесь, что нескользящая поверхность обращена вниз и что система сидений расположена правильно. Для дополнительной фиксации можно прикрепить подушку к платформе для сидений при помощи креплений с крючками и петлями в нижней части чехла подушки.

ОЧИСТКА И ДЕЗИНФЕКЦИЯ

- ⚠ Предупреждение: Для дезинфекции системы сидений не разрешается использовать средства на основе четвертичного аммония, хлора и перекиси водорода. Эти средства могут повредить систему сидений.
- ⚠ Дезинфицирующие средства НЕЭФФЕКТИВНЫ при обработке пористых поверхностей, например, поролона или дерева. При необходимости их можно очищать вручную влажной тканью. Они не подлежат полной дезинфекции и НЕ ДОЛЖНЫ использоваться разными пользователями.
- ⚠ Для дезинфекции VARILITE рекомендует использовать раствор с содержанием изопропилового спирта не менее 70%.

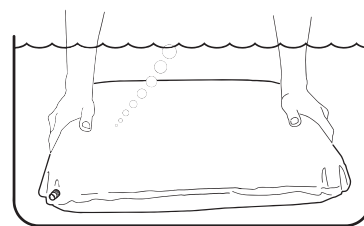
Порядок очистки и дезинфекции чехла:

Смотрите символы, касающиеся очистки и стирки, в этой брошюре и на табличке-памятке.

Порядок очистки и дезинфекции подушки:

1. Стирайте подушку вручную горячей водопроводной водой до удаления всех видимых загрязнений. При необходимости используйте мягкое средство для мытья посуды. При необходимости повторите процедуру.
2. Тщательно прополощите подушку, чтобы полностью вымыть из нее мыло.
3. Дайте подушке просохнуть минимум 30 минут.
4. Опрыскайте всю подушку 70% раствором изопропилового спирта (IPA), чтобы она полностью пропиталась им.
5. Опрыскав подушку 70% раствором IPA, подождите 10 минут.
6. Повторите этапы 4 и 5 еще раз.
7. Перед дальнейшим использованием убедитесь, что подушка полностью высохла.

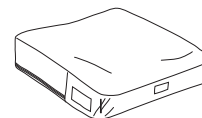

Указания по очистке и дезинфекции чехла

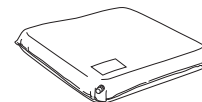

Указания по очистке подушки



Указания по дезинфекции подушки



Указания для подушки Meridian

1. Без нагрузки полностью наполните воздухом тазовую и бедренную камеры подушки, открыв все воздушные клапаны. Когда камеры полностью наполнятся воздухом, закройте все воздушные клапаны.
2. Когда пользователь сидит на полностью наполненной воздухом подушке, откройте серый клапан, чтобы выпустить воздух из тазовой камеры. Закройте клапан, когда толщина слоя воздуха и поролона под пользователем будет около 1/2 дюйма (13 мм). Регулировка начиная с тазовой камеры обеспечивает максимальное погружение таза и оптимальное распределение давления.
3. После надлежащего погружения таза откройте черный клапан, чтобы выпустить воздух из бедренной камеры. Когда будет достигнута оптимальная нагрузка на бедра, закройте клапан. Отдельная бедренная камера позволяет достичь максимальной нагрузки на бедра. Увеличение нагрузки на бедра ослабляет давление на сиделищные бугры, когда оно плохо переносится пользователем.



Инструкция к ProForm NX

Ниже приведены советы специалистам по сидениям и подвижности о рекомендуемых инструментах и методах модификации изделия ProForm NX.

Модель ProForm следует регулировать согласно указаниям специалиста по сидениям и желаемым результатам в плане осанки пользователя. При регулировке положения сидящего следите, чтобы толщина слоя воздуха и поролона между сиделищными буграми и платформой для сидений составляла минимум 0,5 - 1 дюйм (1,3 - 2,5 см). Всегда соблюдайте рекомендации врачей по регулировке подушки.

Модификация компонентов

1. Контурное основание модифицируют обычным или электрическим ножом.
2. Модифицируемый клин обрезают обычным или электрическим ножом.
3. Модифицируемую бедренную подушку обрезают обычным или электрическим ножом. Для точности резания пользуйтесь разметочными линиями на нижней стороне.

Проявляйте осмотрительность при резании.

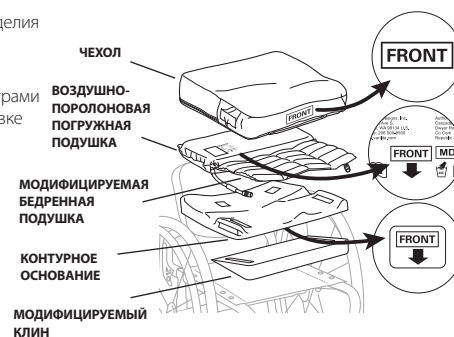
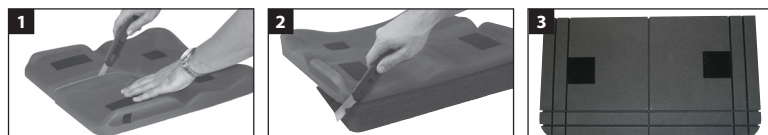

Подтяжка чехла

4. Сложите материал для крючков (прилагается) пополам, чтобы крючки размещались с обеих сторон.
5. Поместите материал для крючков на петлю на переднем нижнем крае подушки на стороне модификации.
6. Сильно потяните за чехол и сложите его обратно на него же, затем прикрепите крючок к соответствующей петле.



ТРАНСПОРТИРОВКА И УТИЛИЗАЦИЯ

Если вам будет необходимо перевезти ваше изделие VARILITE, поместите его в полиэтиленовый пакет для защиты системы сидений от загрязнений, затем уложите в картонный ящик для перевозки.

По окончании срока службы утилизируйте изделие VARILITE как обычные отходы, в соответствии со всеми действующими местными правилами. Чтобы узнать, подлежит ли изделие вторичной переработке, обратитесь в вашу местную организацию по сбору вторсырья.

СВЕДЕНИЯ ОБ ИЗГОТОВИТЕЛЕ И ГАРАНТИИ

За информацией о гарантии на изделие VARILITE обращайтесь к дилеру или дистрибьютору, у которого вы приобрели изделие.

Указанные ниже изделия могут быть защищены одним или несколькими патентами и торговыми марками США и других стран: VARILITE™, Evolution™, Evolution PSV™, Evolution Wave™, Meridian™, Meridian Wave™, Zoid™, ProForm NX™, Solo™, Solo PSV™, Stratus™, JUNIOR Seat Cushion.

В случае серьезной проблемы или травмы сообщите об инциденте в отдел обслуживания клиентов VARILITE. Если вы проживаете в стране Европейского Союза, сообщите также изготовителю или дистрибьютору и в компетентный орган вашей страны-члена ЕС.



Сведения, указанные в настоящем руководстве, могли измениться со времени его публикации. Самая свежая информация имеется на нашем веб-сайте www.VARILITE.com.

Изделие можно зарегистрировать на нашем веб-сайте www.VARILITE.com.

Отдел обслуживания клиентов VARILITE:



4000 1st Ave South
Seattle, WA 98134 US
Телефон: (800) 827-4548
Факс: (206) 343-5795
www.VARILITE.com

Уполномоченный представитель VARILITE в ЕС:



MDSS GmbH
Schiffgraben 41
30175 Hannover, Germany



Nastavitelný sedací systém

Návod k použití

Dodavatel:

Zajistěte, aby uživatel tohoto sedáku pro invalidní vozíky obdržel tyto důležité informace o výrobku a aby jim porozuměl.

Návod je určen pro tyto výrobky

Evolution™, Evolution Wave™, Evolution PSV™, Evolution Wave PSV™, Meridian™, Meridian Wave™, Zoid™, ProForm NX™, Solo™, Solo PSV™, Stratus™, JUNIOR Seat Cushion.

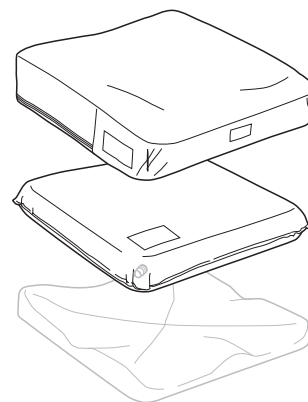

Určené použití a kontraindikace

Sedací systémy VARILITE jsou určeny k umístění na povrch sedačky invalidního vozíku k dosažení lepšího rozložení tlaku, vyššího pohodlí a optimální podpory polohy těla. Tyto sedací systémy se dodávají jako příslušenství pro uživatele invalidních vozíků.



Pokud není uveden jiný údaj, jsou sedací systémy VARILITE určeny pro uživatele s maximální hmotností 294 kg. Zvolí-li uživatel sedák správné velikosti, nejsou limity hmotnosti zpravidla žádný problém. Sedací systém VARILITE JUNIOR má limit hmotnosti uživatele 91 kg.

	Úroveň ochrany pokožky	Úroveň podpory těla	Typ podpory těla
Evolution, Evolution Wave, Evolution PSV, Evolution Wave PSV, Solo, Solo PSV	Střední – vysoká	Střední – vysoká	Symetrická
Meridian, Meridian Wave	Vysoká	Vysoká	Symetrická
Zoid	Střední	Mírná	Symetrická
ProForm NX	Vysoká	Vysoká	Asymetrická
Stratus	Střední	Střední	Symetrická
JUNIOR	Střední	Střední	Symetrická

Důležitá varování a bezpečnostní informace

Výrobky VARILITE musí vybírat, konfigurovat a předepisovat odborník na problematiku sezení se zkušenostmi s usazením a polohováním těla, který dokáže určit, zda je výrobek vhodný pro konkrétní potřeby daného uživatele. Prohlášení o určeném použití výrobku není samo o sobě dostačující k takovému výběru.

K ZABRÁNĚNÍ ZRANĚNÍ je před použitím výrobku VARILITE nezbytné přečíst si všechny pokyny a varování v tomto návodu, porozumět jim a dodržovat je.

VAROVÁNÍ

- Nepoužívejte sedák, je-li pěna na vnitřní straně potahu zmačkaná nebo jsou-li na ní sklady. V takovém případě může pěna vytvořit tlakový bod způsobující dekubity (tj. prosezeniny, tlakové vředy). Při usedání na sedák se snažte, aby se na pěně nevytvořila pomačkaná místa nebo sklady. Pokud se na pěně trvale vytvořila pomačkaná místa nebo sklady, vyměňte potah za nový.
- Ujistěte se, že na sedáku ani potahu nejsou žádné předměty, které by mohly sedák poškodit nebo způsobit vznik tlakových bodů.
- Zarudnutí pokožky může signalizovat, že se začíná tvořit dekubit. Pravidelně kontrolujte, zda pokožka není zarudlá, zejména v okolí kostních výčnělků. Pokud si povšimnete přetrvávajícího zarudnutí pokožky, obraťte se na poskytovatele zdravotní péče.
- Navíc k doporučením zdravotníků ohledně správného nafouknutí a nastavení sedacího systému VARILITE je také nutno dodržovat veškerá doporučení týkající se správné četnosti a způsobu provádění postupů k úlevě od tlaku.
- Sedák VARILITE se nesmí nikdy dostat do kontaktu s ostrými předměty.
- Nikdy nepokládejte na sedací systém nic ostrého nebo těžkého.
- Chraňte sedák před drápkami svých domácích zvířat.
- Abyste předešli trvalému poškození sedáku, nikdy neuchovávejte sedací systém při extrémně horké teplotě ani jej nenechávejte v horkém vozidle.
- Abyste zabránili poškození tkání těla, nesedejte si na povrch sedáku, který byl ponechán na přímém slunečním světle nebo v horkém vozidle.
- S případnými obavami ohledně použitelnosti nebo fungování sedáku se obračtejte na svého poskytovatele zdravotní péče.
- Jestliže vyměňujete sedačku nebo zádové opěrky za jiné, může být zapotřebí poradit se s terapeutem nebo odborníkem na sezení a provést na vozíku a sekundárních opěrkách menší úpravy, protože systémy vozíků mohou být výrazně odlišné.

UPOZORNĚNÍ

- Abyste sedák fungoval co nejlépe a pěna zůstala neporušená, společnost VARILITE doporučuje nechat nejméně jednou týdně ventil otevřený a umožnit tak, aby se sedák VARILITE na noc zcela nafoukl. Až budete chtít sedák znovu použít, zopakujte postup „Ustavení sedáku“.
- Úroveň nafouknutí sedáku kontrolujte každý den a také vždy, když se ocitnete v jiné nadmořské výšce.
- Sedák se vyfoukne, když dojde k jeho proděravění nebo když není ventil zcela zavřený. Máte-li podezření, že došlo k proděravění sedáku,

Vysvětlivky k symbolům

	Limit hmotnosti
	Varování / Upozornění
	Pověřený zástupce v Evropské unii
	Šířka výrobku, odpovídá šířce sedačky vozíku
	Hloubka výrobku
	Orientace spodní strany výrobku
	Přední část výrobku
	Zadní část výrobku
	Výrobce
	Datum výroby
	Nahlédněte do elektronického návodu k použití
	Roztok obsahující nejméně 70 % isopropylalkoholu.

okamžitě se obraťte na společnost, která vám jej dodala, nebo kontaktujte zákaznickou službu společnosti VARILITE a zeptejte se, jak sedák opravit.

- Sedáky a potahy značky VARILITE se mají vždy používat společně. Potah sedáku je nezbytnou součástí sedacího systému a zajišťuje jeho optimální fungování. Používání sedáku bez potahu zvyšuje riziko jeho hořlavosti. Když se sedák a potah používají společně, všechny sedací systémy VARILITE splňují požadavky na požární bezpečnost norem ISO 8191-1 a ISO 7176-16. Výrobky Evolution, Meridian a Zoid navíc splňují požadavky norem BS EN 1021-1 a BS EN 1021-2.
- Je-li váš vozík vybaven sedačkou s látkovým čalouněním, ujistěte se, že je správně nastavena, aby nedošlo k jejímu prověšení a nežádoucím účinkům na podporu těla.

Podrobné údaje a specifikace

Poznámka: Pokud jste obdrželi sedák Evolution, Solo nebo Stratus, budete moci vyjmout sedák z potahu a překlápět jej tak, aby byl ventil na druhé straně. Sedáky Zoid mají jednu určenou orientaci a nelze je překlápět.

Materiály použité ke konstrukci sedacích systémů VARILITE: Společnost VARILITE nepoužívá ke konstrukci svých výrobků žádné materiály obsahující latex ani ftaláty.

USTAVENÍ A UZPŮSOBNÍ SEDÁKU

1. Vyměňte sedák z obalu a otevřete ventil otočením proti směru hodinových ručiček, aby se mohl sedák plně nafouknout. Při tomto postupu neseďte na sedák.
2. Zavřete ventil otočením ve směru hodinových ručiček.

Úprava množství vzduchu v sedáku vybaveném ventilem PSV™ (ventil s tlakovým čidlem):

Správná úprava se provádí následovně:

1. Začněte se sedákem umístěným na vozíku, plně nafouknutým a se zavřeným ventilem.
2. Posadte se na sedák.
3. Otevřete ventil otáčením proti směru hodinových ručiček, dokud se v okénku nezobrazí příslušné číslo stanovené polohy („1“, „2“, „3“).
Pokud vám zdravotník neřekne něco jiného, použijte polohu „2“. Vzduch bude unikat, dokud se ventil automaticky nezavře (přibližně za 10 až 15 sekund). *Obr. A*
4. Jakmile ventil zastaví unikání vzduchu, zavřete jej otočením ve směru hodinových ručiček. Zabráníte tak dalšímu unikání vzduchu v důsledku přemístování zátěže, přesouvání se z vozíku a na vozík, naklánění se vpřed při jízdě s vozíkem apod.

Ventil PSV je na pravé straně sedáků VARILITE. Potřebujete-li ovládat ventil PSV z levé strany, vyjměte sedák z potahu a otočte ventil o 180 stupňů. Abyste předešli poškození těla ventilu, použijte otevřený klíč o průměru 13 mm; zcela otevřete ventil a nasuňte klíč na plošky na základně těla ventilu. *Obr. B*

Úprava množství vzduchu v sedáku vybaveném standardním ventilem:

1. Začněte se sedákem umístěným na vozíku, plně nafouknutým a se zavřeným ventilem.
2. Posadte se na sedák.
3. Otevřete ventil otočením proti směru hodinových ručiček a nechte unikat vzduch. Cílem je zmenšit výšku sedu přibližně o 2,5 až 5 cm. *Obr. C*
4. Jakmile dosáhnete správné úrovně zanoření těla do sedáku, zavřete ventil. Toho docílíte obecně řečeno tehdy, když je mezi sedacími kostmi a povrchem sedačky vrstva vzduchu a pěnové hmoty silná 1,3 až 2,5 cm. Při úpravách nastavení sedáku vždy postupujte v souladu s pokyny zdravotníka.

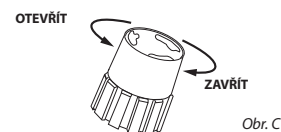
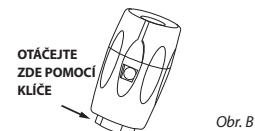
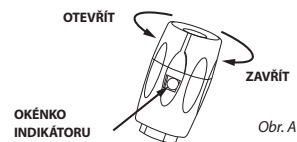
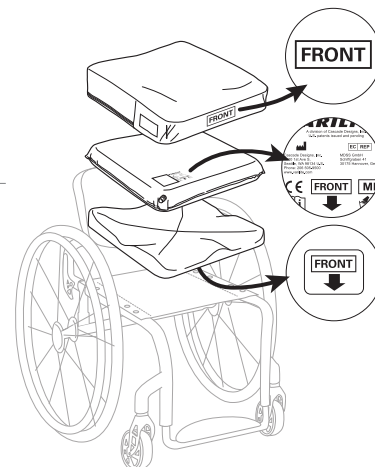

ŘEŠENÍ PROBLÉMŮ

Máte-li podezření, že ze sedáku uniká vzduch, okamžitě jej přestaňte používat a obraťte se na příslušného zdravotnického pracovníka. Jestliže potřebujete další pomoc, kontaktujte zákaznickou službu společnosti VARILITE.

Jak zjistit místo úniku vzduchu (test ponořením):

1. Sejměte potah a sedák nafoukněte. Zcela zavřete ventil otáčením ve směru hodinových ručiček.
2. Napusťte do velkého dřezu nebo vany dostatečné množství vody.
3. Zcela ponořte sedák do dřezu nebo vany.

Jestliže je sedák proděravělý, měli byste vidět bublinky vzduchu unikající z proděravělého místa. *Obr. D*

Pokud vidíte unikat bublinky, kontaktujte společnost, od které jste výrobek získali, nebo zákaznickou službu společnosti VARILITE, případně příslušného zdravotnického pracovníka.

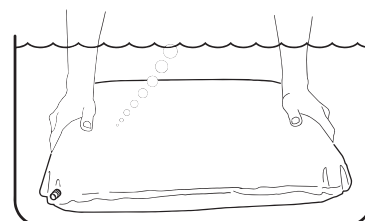

Obr. D

Sedák je nepohodlný nebo nestabilní	Postupujte podle pokynů v návodu k použití, týkajících se ustavení a používání sedáku. Součástí sedáku musí být správně instalovány a orientovány v potahu a sedák správně orientován na povrchu sedačky vozíku (pokyny pro orientaci spolu s nákresy uvádí návod k použití). Je-li sedák i pak nepohodlný nebo nestabilní, požádejte o pomoc svého poskytovatele zdravotní péče.
Sedák klouže po sedačce vozíku	Ověřte, že strana sedáku s protiskluzovým materiálem směřuje dolů a že je sedací systém správně orientován. K dodatečnému připevnění sedáku k sedačce vozíku můžete použít suchý zip na spodním panelu potahu sedáku.

ČIŠTĚNÍ A DEZINFEKCE

- ⚠ Varování: Nepoužívejte k dezinfekci sedacího systému přípravky na bázi kvarterních amoniových solí, chloru nebo peroxidu vodíku. Tyto přípravky mohou sedací systém poškodit.
- ⚠ Dezinfekční prostředky NEJSOU účinné při použití na porézních površích, jako jsou např. pěnové materiály nebo dřevo. Tyto povrchy lze podle potřeby čistit ručně otíráním navlhčenou utěrkou. Nedají se účinně dezinfikovat a výrobky s takovými povrchy NESMÍ sdílet různí uživatelé.
- ⚠ Společnost VARILITE doporučuje používat jako dezinfekční prostředek roztok obsahující nejméně 70 % isopropylalkoholu.

Postup čištění a dezinfekce potahu:

Podívejte se na symboly týkající se praní uvedené v tomto dokumentu a na štítek výrobku s pokyny k péči a používání.

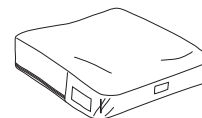

Pokyny k čištění a dezinfekci potahu

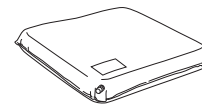

Pokyny k čištění sedáku



Pokyny k dezinfekci sedáku



Postup čištění a dezinfekce sedáku:



- Perte sedák ručně s použitím horké vody z kohoutku, dokud ze sedáku neodstraníte všechny viditelné nečistoty. Podle potřeby použijte jemný tekutý prostředek na mytí nádobí. Pokud je to zapotřebí, opakujte postup.
- Pečlivě sedák vymáchejte, aby se z něj vyplavilo všechno mýdlo.
- Nechte sedák schnout nejméně po dobu 30 minut.
- Nastříkejte pomocí sprejové lahvičky na celý sedák 70% roztok isopropylalkoholu (IPA) tak, aby jím byla prosycena celá poduška sedáku.
- Nechte 70% IPA působit 10 minut.
- Znovu zopakujte kroky 4 a 5.
- Sedák musí být zcela suchý, než jej můžete opět normálně používat.

Pokyny k sedáku Meridian

- V nezátíženém stavu zcela nafoukněte komoru sedáku podepírající pánev i komoru podepírající stehna tak, že otevřete oba vzduchové ventily. Až budou komory zcela nafouknuté, zavřete oba vzduchové ventily.
- S uživatelem sedícím na zcela nafouknutém sedáku otevřete šedý ventil a vypouštějte vzduch z komory podepírající pánev. Jakmile bude uživatel sedět na vrstvě vzduchu a pěnové hmoty silné přibližně 13 mm, zavřete ventil. Když nejdříve nastavíte komoru podepírající pánev, umožní to maximální zanoření pánevní oblasti a optimální rozložení tlaku.
- Jakmile dosáhnete správného zanoření pánevní oblasti, otevřete černý ventil a vypouštějte vzduch z komory podepírající stehna. Zavřete ventil, jakmile dosáhnete optimální zátěže v oblasti stehen. Nezávislá vzduchová komora podepírající stehna umožňuje maximální zátěž oblasti stehen. Zvýšení zátěže stehen snižuje tlak způsobený sedacími kostmi v oblasti, kde tlak není dobře snášen.

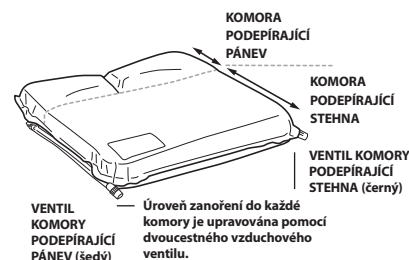

Pokyny k sedacímu systému ProForm NX

Tyto obecné pokyny poskytují odborníkům na problematiku sezení a mobility informace o doporučených nástrojích a způsobech provádění úprav systému ProForm NX.

U sedáků řady ProForm je zapotřebí upravit nastavení podle pokynů odborníka na problematiku sezení a podle požadovaných výsledků potřebného polohování těla. Při úpravě nastavení k dosažení potřebné polohy zajistěte, aby mezi sedacími kostmi a povrchem sedačky byla vrstva vzduchu a pěnové hmoty silná 1,3 až 2,5 cm. Při úpravách nastavení sedáku vždy postupujte v souladu s pokyny zdravotníka.

Úprava součástí

- Upravte konturovanou základnu s použitím užitkového nože nebo elektrické řezačky.
- Seřízněte upravitelný klín užitkovým nožem nebo elektrickou řezačkou.
- Seřízněte upravitelný podstehenní sedák užitkovým nožem nebo elektrickou řezačkou. Jako vodítko k určení rozměrů použijte dělicí rýhy na spodní straně.

Při řezání užitkovým nožem nebo elektrickou řezačkou postupujte opatrně.

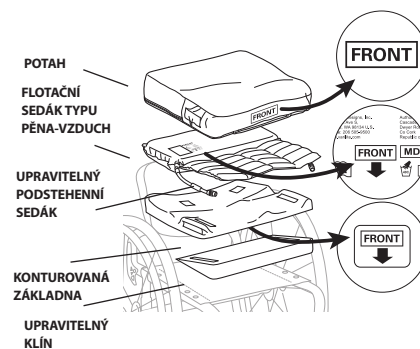
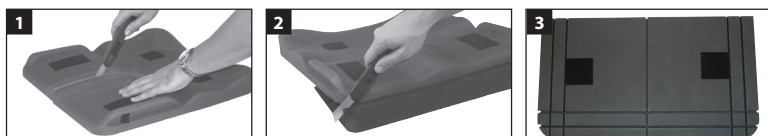

Přitažení potahu

- Složte přiložený suchý zip s háčky tak, aby byly háčky po obou stranách.
- Přiložte suchý zip s háčky na suchý zip se smýčkami na přední spodní hraně sedáku na té straně, na které provádíte úpravy.
- Pevně potáhněte potah, přeložte jej zpět a připevněte suchý zip s háčky na příslušný suchý zip se smýčkami.



PŘEPRAVA, LIKVIDACE A RECYKLACE

Pokud potřebujete zasílat výrobek VARILITE, vložte jej do plastového sáčku, aby se na sedací systém nedostala špína a nečistoty, a pak jej vložte do kartonové přepravní krabice.

Po uplynutí doby použitelnosti zacházejte s výrobkem VARILITE jako s obecným odpadem a zlikvidujte jej v souladu s příslušnými místními předpisy. Kontaktujte příslušný úřad, chcete-li zjistit, zda a jakým způsobem lze výrobek recyklovat.

INFORMACE O VÝROBCI A ZÁRUCE

Informace o záruce na výrobek VARILITE vám sdělí prodejce nebo distributor, od kterého jste výrobek zakoupili.

Na výrobky se může vztahovat jeden nebo více patentů USA a mezinárodních patentů a ochranných známek, včetně těchto: VARILITE[®], Evolution[™], Evolution PSV[™], Evolution Wave[™], Meridian[™], Meridian Wave[™], Zoid[™], ProForm NX[™], Solo[™], Solo PSV[™], Stratus[™], JUNIOR Seat Cushion.

Pokud by došlo k závažnému problému nebo zranění, informujte o tom prosím zákaznickou službu společnosti VARILITE. Jestliže se nacházíte v některém ze států Evropské unie, informujte také výrobce nebo distributora a příslušný úřad v členském státě, ve kterém máte bydliště.



Informace uvedené v tomto návodu se mohly od vytištění tohoto dokumentu změnit. Aktuální informace jsou k dispozici na našem webu na adrese www.VARILITE.com.

Výrobek můžete registrovat na našem webu na adrese www.VARILITE.com.

Zákaznické služby společnosti VARILITE:



4000 1st Ave South
Seattle, WA 98134, USA
Telefon: (800) 827-4548
Fax: (206) 343-5795
www.VARILITE.com

Pověřený zástupce společnosti VARILITE v EU:

EC REP

MDSS GmbH
Schiffgraben 41
30175 Hannover, Německo



Sistema de assento ajustável

Manual de instruções

Fornecedor:

Certifique-se de que o utilizador desta almofada para cadeira de rodas recebe e compreende esta informação importante sobre o produto.

Produtos abrangidos por este manual

Evolution™, Evolution Wave™, Evolution PSV™, Evolution Wave PSV™, Meridian™, Meridian Wave™, Zoid™, ProForm NX™, Solo™, Solo PSV™, Stratus™, JUNIOR Seat Cushion.

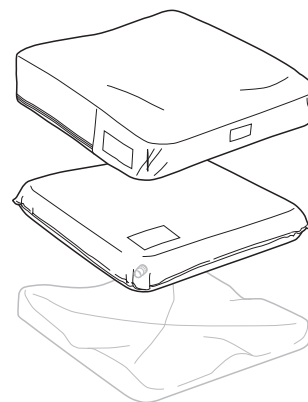

Utilização prevista e contra-indicações

Os sistemas de assentos VARILITE são projetados para ser colocados na superfície de assento de uma cadeira de rodas para proporcionar distribuição da pressão, maior conforto e apoio de posicionamento. Os sistemas de assentos são projetados como um acessório para utilizadores de cadeiras de rodas.



Salvo indicação em contrário, os sistemas de assento VARILITE possuem um limite de peso máximo de utilizador de 294 kg. As limitações de peso não representam habitualmente um problema quando a almofada é dimensionada adequadamente ao indivíduo. O sistema de assento VARILITE JUNIOR possui um limite de peso máximo de cerca de 90 kg.

	Nível de proteção da pele	Nível de apoio postural	Tipo de apoio de posicionamento
Evolution, Evolution Wave, Evolution PSV, Evolution Wave PSV, Solo, Solo PSV	Moderado-Alto	Moderado-Alto	Simétrico
Meridian, Meridian Wave	Alto	Alto	Simétrico
Zoid	Moderado	Ligeiro	Simétrico
ProForm NX	Alto	Alto	Assimétrico
Stratus	Moderado	Moderado	Simétrico
JUNIOR	Moderado	Moderado	Simétrico

Informações importantes relativas a precauções e segurança

Os produtos VARILITE deverão ser selecionados, configurados e receitados por um profissional de acomodação especialista em acomodação e posicionamento, e capaz de determinar se o produto é adequado para as necessidades específicas de um indivíduo. A declaração de utilização prevista por si só não é suficiente para fazer tal determinação.

PARA EVITAR LESÕES, leia, compreenda e siga todas as instruções e advertências neste manual antes de utilizar o seu produto VARILITE.







ADVERTÊNCIAS

- Não utilize a sua almofada caso a espuma no interior da capa esteja enrugada ou dobrada. Se a espuma estiver enrugada ou dobrada, pode criar um ponto de pressão que pode levar a uma úlcera de pressão. Tome cuidado para não enrugou ou dobrar a espuma durante transferências. Substitua a capa se a espuma estiver enrugada ou dobrada.
- Assegure-se de que a almofada e a capa não têm quaisquer objetos estranhos que possam danificar a almofada ou causar pontos de pressão.
- A vermelhidão na pele pode indicar o início de uma úlcera de pressão. Analise regularmente a pele para controlar a vermelhidão da mesma, especialmente ao redor de proeminências ósseas. Contacte o seu prestador de cuidados de saúde imediatamente caso verifique a existência de vermelhidão persistente.
- Para além das recomendações médicas para o enchimento e a configuração adequados do seu sistema de assento VARILITE, certifique-se de que segue todas as recomendações relativas às técnicas e frequência de alívio da pressão adequadas.
- Nunca exponha a sua almofada VARILITE a objetos cortantes.
- Nunca coloque objetos cortantes ou pesados sobre o seu sistema de assento.
- Mantenha a sua almofada afastada dos seus animais de estimação.
- Para evitar danos permanentes na almofada, nunca armazene o seu sistema de assento em condições de calor extremo nem o deixe num carro exposto ao calor.
- Para evitar danos teciduais, não se sente numa superfície que tenha estado exposta a luz solar direta ou num carro exposto ao calor.
- Caso tenha alguma dúvida sobre a utilidade ou o desempenho da sua almofada, consulte o seu profissional de cuidados de saúde.
- Ao mudar os apoios de assento ou das costas, pode ser necessário consultar um terapeuta ou um profissional de acomodação para executar pequenos ajustes à sua cadeira de rodas e apoios secundários, uma vez que os sistemas de cadeira de rodas podem variar consideravelmente.

PRECAUÇÕES

- Para assegurar um desempenho e uma integridade ideais da espuma da almofada, a VARILITE recomenda que deixe a válvula aberta e permita que a sua almofada VARILITE encha totalmente durante a noite, pelo menos, uma vez por semana. Repita o procedimento "Instalação da almofada" quando estiver pronto para a utilizar novamente.

Glossário de símbolos

	Limite de peso
	Advertência/Precaução
EC REP	Representante autorizado na União Europeia
W	Largura do produto, corresponde à largura do assento da cadeira de rodas
D	Profundidade do produto
BTM	Orientação de baixo ou inferior do produto
FRONT	Parte frontal ou anterior do produto
BACK	Costas ou parte posterior do produto
	Fabricante
	Data de fabrico
	Consultar instruções de utilização em formato eletrónico
	Solução formada por álcool isopropílico a, pelo menos, 70%.

- Verifique o nível de enchimento da sua almofada diariamente e sempre que alterar alturas.
- A almofada esvaziará sob pressão se for perfurada ou se a válvula não estiver totalmente fechada. Caso suspeite que a sua almofada tenha sido perfurada, contacte imediatamente a empresa que lhe forneceu a almofada, ou contacte o serviço de apoio ao cliente da VARILITE para obter instruções de como reparar a sua almofada.
- As almofadas e capas VARILITE devem ser sempre utilizadas em conjunto. A capa da almofada é uma parte essencial do sistema de assento para desempenho otimizado. Utilizar a almofada sem a respetiva capa aumenta o risco de inflamabilidade. Quando a almofada e a capa são utilizadas em conjunto, todos os sistemas de assento VARILITE cumprem os requisitos de inflamabilidade das normas ISO 8191-1 e ISO 7176-16. A Evolution, Meridian, e Zoid cumprem adicionalmente os requisitos das normas BS EN 1021-1 e BS EN 1021-2.
- Se a sua cadeira de rodas estiver equipada com uma superfície de assento estofado em tecido, assegure-se de que é ajustada adequadamente para prevenir a sensação de cama de rede e efeitos indesejados a nível postural.

Detalhes e especificações do produto

Nota: caso tenha recebido uma almofada Evolution, Solo, ou Stratus, é possível remover a almofada da capa e inverter a localização da válvula de um lado para o outro. As almofadas Zoid são direcionais e não podem ser invertidas.

Materiais utilizados na construção de sistemas de assento VARILITE: a VARILITE não utiliza latex ou ftalatos em nenhum componente da construção dos nossos produtos.

INSTALAÇÃO E AJUSTE DA ALMOFADA

1. Retire a almofada da embalagem e abra a válvula, rodando a mesma no sentido contrário aos ponteiros do relógio, permitindo que a almofada encha totalmente. Não deve sentar-se na almofada durante este período.
2. Feche a válvula, rodando-a no sentido dos ponteiros do relógio.

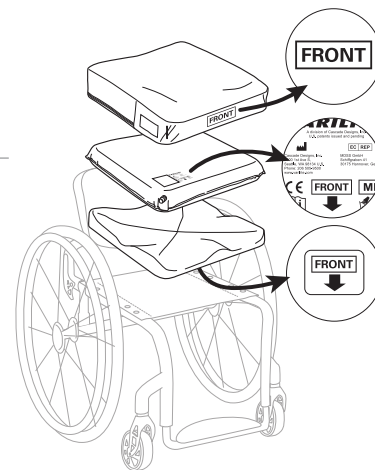

Ajustar o nível de ar numa almofada equipada com uma PSV™ (válvula com sensor de pressão):

Para um ajuste adequado, siga os passos listados abaixo:

1. Para começar, coloque a almofada na cadeira de rodas, completamente cheia com a válvula fechada.
2. Sente-se na almofada.
3. Abra a válvula, rodando-a no sentido contrário ao dos ponteiros do relógio, até que o número da posição predefinida ("1", "2", ou "3") apareça na janela de indicação. **Salvo indicação em contrário pelo seu médico, utilize a posição "2".** O ar sairá até a válvula desligar automaticamente (aproximadamente 10-15 segundos). *Fig. A*
4. Após a válvula interromper a libertação do ar, feche a válvula rodando-a no sentido dos ponteiros do relógio. Isto evita a libertação de ar adicional devido a mudanças de peso, transferências, propulsão, etc.

A PSV está localizada no lado direito das almofadas VARILITE. Para operar do lado esquerdo, retire a almofada da capa e rode a PSV 180°. Para prevenir danos ao corpo da válvula, utilize uma chave de bocas de meia polegada, abra a válvula totalmente, e coloque a chave de bocas nos acostamentos planos na base do corpo da válvula. *Fig. B*

Ajustar o nível de ar de uma almofada equipada com uma válvula padrão:

1. Para começar, coloque a almofada na cadeira de rodas, completamente cheia com a válvula fechada.
2. Sente-se na almofada.
3. Rode a válvula no sentido contrário ao dos ponteiros do relógio para abrir a válvula e libertar ar. Recomendamos que desça cerca de 2,5 a 5 cm. *Fig. C*
4. Feche a válvula quando o nível adequado de imersão for alcançado. Geralmente, isto é indicado por 1,3 a 2,5 cm de ar e espuma entre as tuberosidades isquiáticas e a superfície de assento. Siga sempre as recomendações do seu médico para o ajuste adequado da almofada.

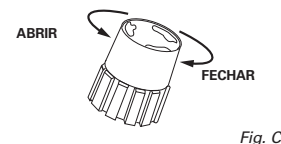
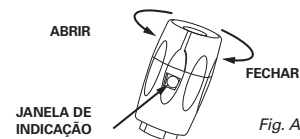

RESOLUÇÃO DE PROBLEMAS

Caso suspeite que a sua almofada não está a reter o ar, pare imediatamente a utilização do seu produto e contacte o seu profissional de saúde. Para assistência adicional, contacte o serviço de apoio ao cliente da VARILITE.

Como determinar a localização de uma fuga (teste de submersão):

1. Remova a capa e encha a almofada. Feche totalmente a válvula, rodando-a no sentido dos ponteiros do relógio.
2. Encha uma banheira ou um tanque com bastante água
3. Submerja a almofada na banheira ou no tanque com água.

Se a almofada estiver perfurada, deverá ver pequenas bolhas de ar a surgir da localização da perfuração. *Fig. D*

Se vir bolhas a surgir da almofada, contacte a empresa que forneceu o seu produto ou o serviço de apoio ao cliente da VARILITE, ou o seu profissional de saúde.

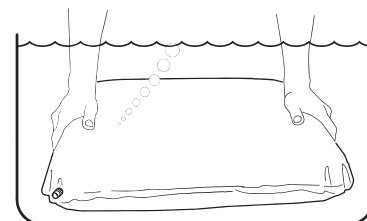

Fig. D

<p>A almofada é desconfortável ou instável</p>	<p>Siga as instruções no manual do utilizador sobre a instalação e operação da almofada. Assegure-se de que os componentes da sua almofada são instalados e orientados corretamente na capa, e que a almofada está corretamente orientada na superfície de assento (consulte o diagrama no manual do utilizador para instruções de orientação). Se a almofada ainda estiver desconfortável ou instável, consulte o seu prestador de cuidados de saúde.</p>
<p>A almofada desliza na minha cadeira de rodas</p>	<p>Certifique-se de que a superfície antideslizante está voltada para baixo e que o seu sistema de assento está corretamente orientado. Para retenção extra, pode utilizar os fechos adesivos incluídos no painel inferior da capa da sua almofada para prender a almofada à superfície de assento.</p>

LIMPEZA E DESINFECÇÃO

- ⚠ Advertência: não utilize produtos à base de amónio quaternário, cloro ou peróxido de hidrogénio para desinfetar o seu sistema de assento. Estes produtos podem danificar o seu sistema de assento.
- ⚠ Os desinfetantes **NÃO** são eficazes em superfícies porosas, tais como espuma ou madeira. Caso seja necessário, pode limpar estas superfícies manualmente com um pano húmido. Não é possível desinfetá-las eficazmente e **NÃO** devem ser utilizadas por indivíduos diferentes.
- ⚠ A VARILITE recomenda a utilização de uma solução de álcool isopropílico a, pelo menos, 70% como desinfetante.

Procedimento de limpeza e de desinfeção da capa:

Consulte os símbolos de lavagem neste documento e na etiqueta de cuidados e utilização.

Procedimento de limpeza e de desinfeção da almofada:

1. Lave manualmente a almofada em água quente corrente até que a sujidade visível seja removida da almofada. Utilize detergente líquido suave caso seja necessário. Repita, caso necessário.
2. Enxague bem a almofada, para que o detergente seja totalmente removido da mesma.
3. Deixe a almofada secar durante pelo menos 30 minutos.
4. Pulverize totalmente a almofada com álcool isopropílico a 70%, assegurando-se de que a totalidade do coxim é pulverizada.
5. Deixe a solução de álcool isopropílico a 70% atuar na almofada durante 10 minutos.
6. Repita os passos 4 e 5.
7. Assegure-se de que a almofada está completamente seca antes de retomar a utilização normal.

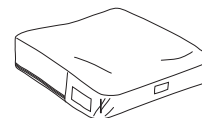

Instruções de limpeza e desinfeção da capa

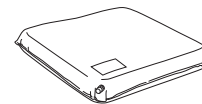

Instruções de limpeza da almofada



Instruções de desinfeção da almofada



Instruções da almofada Meridian

1. Com o artigo sem carga, encha completamente os compartimentos pélvico e das coxas da almofada abrindo cada válvula de ar. Feche cada válvula de ar quando os compartimentos estiverem completamente cheios.
2. Com o utilizador sentado numa almofada completamente cheia, abra a válvula cinzenta para libertar ar do compartimento pélvico. Feche a válvula quando o utilizador estiver sentado em aproximadamente 13 mm de ar e espuma. Definir em primeiro lugar o compartimento pélvico permite a imersão máxima da pélvis e uma distribuição ideal da pressão.
3. Após a pélvis estar adequadamente imersa, abra a válvula preta para libertar ar do compartimento das coxas. Feche a válvula quando a carga ideal nas coxas for alcançada. O compartimento das coxas independente permite a carga máxima das coxas. Aumentar a carga nas coxas alivia a pressão das tuberosidades isquiáticas, onde a pressão não é bem tolerada.

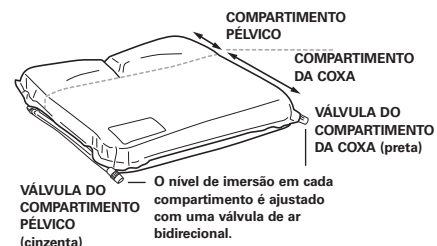

Instruções da ProForm NX

Estas orientações são fornecidas para ajudar a informar os profissionais de acomodação e de mobilidade sobre as ferramentas e técnicas de modificação recomendadas para o produto ProForm NX.

A ProForm deve ser ajustada de acordo com as instruções do seu profissional de acomodação e de acordo com os resultados pretendidos dos seus objetivos de posicionamento postural. Ao ajustar para posicionar, assegure-se de que existe um mínimo de 1,3 a 2,5 cm de ar e espuma entre as tuberosidades isquiáticas e a superfície de assento. Siga sempre as recomendações do seu médico para o ajuste adequado da almofada.

Componentes modificadores

1. Modifique a base delineada com uma lâmina ou com uma faca elétrica.
2. Corte a cunha modificável com uma lâmina ou com uma faca elétrica.
3. Corte a almofada para a coxa modificável com uma lâmina ou com uma faca elétrica. Utilize as linhas ponteadas na parte inferior para referência dimensional

Tenha cuidado ao cortar com uma lâmina ou faca.

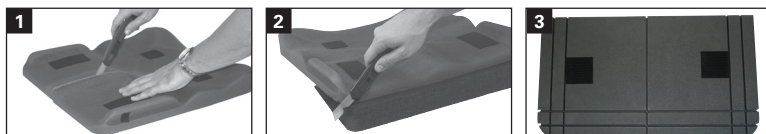

Apertar a capa

4. Dobre o material adesivo fornecido a meio para que fique com parte adesiva em ambos os lados.
5. Coloque o material adesivo no fecho na borda da frente e inferior da almofada, na parte lateral da modificação.
6. Puxe firmemente a capa e dobre-a sobre si mesma, e prenda o fecho adesivo no local apropriado.



TRANSPORTE, ELIMINAÇÃO E RECICLAGEM

Caso necessite de enviar o seu produto VARILITE, coloque-o num saco de plástico para evitar sujar o sistema de assento, e coloque-o dentro de uma caixa de transporte em cartão.

No final da sua vida útil, trate o seu produto VARILITE como lixo comum e elimine-o de acordo com todos os regulamentos locais aplicáveis. Contacte a sua entidade de reciclagem local para determinar se existem opções de reciclagem para o produto.

INFORMAÇÕES DO FABRICANTE E GARANTIA

Para obter mais informações acerca da garantia do produto VARILITE, consulte o revendedor ou distribuidor a quem comprou o produto.

Os produtos podem ser abrangidos por uma ou mais patentes ou marcas registadas dos EUA ou internacionais, incluindo VARILITE®, Evolution™, Evolution PSV™, Evolution Wave™, Meridian™, Meridian Wave™, Zoid™, ProForm NX™, Solo™, Solo PSV™, Stratus™, JUNIOR Seat Cushion.

Na eventualidade da ocorrência de um problema ou lesão grave, comunique o incidente ao serviço de apoio ao cliente da VARILITE. Para além disso, se residir na União Europeia, notifique o fabricante ou distribuidor, bem como a autoridade competente do Estado Membro onde reside.

 As informações impressas neste manual podem ter sido alteradas desde que este documento foi impresso. As informações atuais estão disponíveis no nosso website em www.VARILITE.com.

O registo dos produtos está disponível no nosso website em www.VARILITE.com.

Serviço de apoio ao cliente da VARILITE:



4000 1st Ave South
Seattle, WA 98134 EUA
Telefone: (800) 827-4548
Fax: (206) 343-5795
www.VARILITE.com

Representante autorizado da VARILITE na UE:

EC REP

MDSS GmbH
Schiffgraben 41
30175 Hannover, Alemanha



Regulowane fotele miękkie do wózków inwalidzkich

Instrukcja obsługi

Dostawca:

Należy zadbać, aby osoba używająca wózka z fotelem otrzymała i zrozumiała niniejsze ważne informacje o produkcie.

Produkty opisane w tej Instrukcji

Evolution™, Evolution Wave™, Evolution PSV™, Evolution Wave PSV™, Meridian™, Meridian Wave™, Zoid™, ProForm NX™, Solo™, Solo PSV™, Stratus™, JUNIOR Seat Cushion

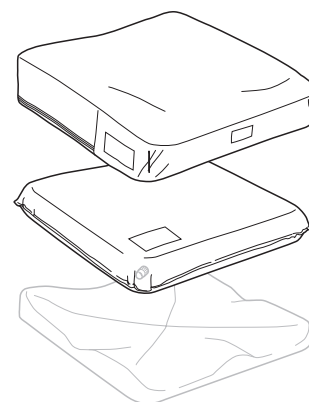

Przeznaczenie i przeciwwskazania

Miękkie fotele do wózków inwalidzkich VARILITE są przeznaczone do zamontowania na fotelu wózka. Służą do rozprowadzania nacisku, zwiększając wygodę i stanowią oparcie w różnych pozycjach. Fotele stanowią dodatkowe udogodnienie dla użytkowników wózków.



Jeżeli nie wskazano inaczej, fotele VARILITE są przeznaczone dla osób o maksymalnej masie ciała 650 funtów (294 kg). Ograniczenie masy ciała nie nastręcza trudności, gdy poduszka ma wymiary właściwe dla użytkownika. Siedziska VARILITE JUNIOR są przeznaczone dla osób o maksymalnej masie ciała 200 funtów (75 kg).

	Poziom ochrony skóry	Poziom podparcia ciała	Rodzaj podparcia
Evolution, Evolution Wave, Evolution PSV, Evolution Wave PSV, Solo, Solo PSV	Umiarkowane wysokie	Umiarkowane wysokie	Symetryczne
Meridian, Meridian Wave	Wysokie	Wysokie	Symetryczne
Zoid	Umiarkowane	Słabe	Symetryczne
ProForm NX	Wysokie	Wysokie	Asymetryczne
Stratus	Umiarkowane	Umiarkowane	Symetryczne
JUNIOR	Umiarkowane	Umiarkowane	Symetryczne

Ważne ostrzeżenie i informacje o bezpieczeństwie

Produkt VARILITE powinien wybierać, przygotować i przepisywać specjalista mający doświadczenie w dziedzinie foteli i podparć, umiejący określić, czy dany produkt jest odpowiedni do specjalnych potrzeb indywidualnych. Samo określenie zamierzonego użytku nie wystarcza, aby podjąć decyzję.

ABY UNIKNĄĆ USZKODZENIA CIAŁA, przed rozpoczęciem używania produktu VARILITE należy zapoznać się z instrukcją i ostrzeżeniami.

! OSTRZEŻENIA

- Nie używać poduszki, jeżeli pianka wewnątrz powłoczki jest pomarszczona lub zawinięta. Jeżeli pianka jest pomarszczona lub zawinięta, mogą powstać punkty ucisku i spowodować powstanie odleżyn. Należy uważać, aby nie pomarszczyć ani nie zawinąć pianki podczas przewozów. Jeżeli pianka jest pomarszczona lub zawinięta, wymienić powłoczkę.
- Na poduszce i powłoczce nie mogą znajdować żadne ciała obce, mogące uszkodzić poduszkę lub spowodować powstanie punktów ucisku.
- Zaczerwienienie skóry może wskazywać na początek powstawania odleżyny. Należy regularnie oglądać skórę pod kątem zaczerwienienia, zwłaszcza w pobliżu wystających kości. Jeżeli występuje uporczywe zaczerwienienie, natychmiast zwrócić się do lekarza.
- Należy zwracać uwagę nie tylko na zalecenia dotyczące właściwego napompowania i przygotowania fotela VARILITE, lecz także spełniać wszystkie zalecenia dotyczące właściwej częstotliwości i metod obniżania nacisku.
- Nie wolno narażać poduszki VARILITE na kontakt z ostrymi przedmiotami.
- Nie wolno umieszczać na fotelu ostrych ani ciężkich przedmiotów.
- Chronić poduszkę przed pazurami zwierząt domowych.
- Trwałego uszkodzenia poduszki można uniknąć chroniąc fotel przed wysokimi temperaturami i nie zostawiając go w rozgrzanym samochodzie.
- Aby uniknąć uszkodzenia naskórka, nie siedzieć na powierzchniach pozostawionych na słońcu lub w rozgrzanym samochodzie.
- Wszelkie wątpliwości na temat użytkowania lub stanu poduszki należy kierować do personelu służby zdrowia.
- Podczas zmiany siedzenia lub podpory płaców, może zająć potrzeba zasięgnięcia porady u terapeuty lub fachowca-specjalisty przyborów do siedzenia, aby wprowadzić niewielkie przystosowania wózka i dodatkowych oparć, ponieważ te urządzenia bardzo się różnią między sobą.

! PRZESTROGI

- Aby zapewnić optymalne działanie poduszki i integralność pianki, VARILITE zaleca co najmniej raz na tydzień pozostawić otwarty wentyl. Dzięki temu poduszka zostanie całkowicie wypełniona. Przed powtórным użyciem należy powtórzyć procedurę „Przygotowanie poduszki”.
- Sprawdzać poziom nadmuchiwanie poduszki codziennie oraz jeżeli zmieniła się wysokość nad poziom morza.

Objaśnienia symboli

	Ograniczenie ciężaru ciała
	Ostrzeżenie / Uwaga
	Autoryzowany przedstawiciel na terenie UE
	Szerokość produktu jest dostosowana do szerokości siedziska wózka
	Głębokość
	Ułożenie ku dołowi
	Ułożenie ku przodowi
	Ułożenie ku tyłowi
	Producent
	Data produkcji
	Sprawdzić w elektronicznej „Instrukcji użytkownika”
	Roztwór alkoholu izopropylowego co najmniej 70%

- Ciśnienie w poduszce zmniejszy się, jeżeli zostanie ona przekłuta lub jeżeli wentyl będzie niedomknięty. W razie podejrzenia, że poduszka została przekłuta, należy natychmiast skontaktować się z jej dostawcą lub zwrócić się do działu obsługi klienta VARILITE po instrukcję naprawy.
- Poduszki i ich powłoczki VARILITE muszą być zawsze używane razem. Powłoczka stanowi ważną część fotela i zapewnia jego optymalne działanie. Używanie poduszki bez powłoczki zwiększa ryzyko zapalenia. Gdy poduszki i powłoczki są używane razem, wszystkie fotela VARILITE spełniają wymagania normy dotyczącej wyznaczania odporności na zapalenie ISO 8191-1 i ISO 7176-16. Evolution, Meridian i Zoid dodatkowo spełniają wymagania norm BS EN 1021-1 i BS EN 1021-2.
- Jeżeli wózek ma fabryczne siedzenie tapicerskie, trzeba sprawdzić, czy jest ono należycie dopasowane i nie powoduje niepożądanych zmian postawy.

Szczegółowy opis i dane techniczne

Uwaga: W modelach Evolution, Solo i Stratus można wyjąć poduszkę z powłoczki i odwrócić stronę z wentylem na drugi bok wózka. Poduszki Zoid mają stały kierunek ułożenia i nie można ich odwracać.

Materiały konstrukcyjne foteli VARILITE: W wyrobach VARILITE nie używa się lateksu ani ftalanów.

UŁOŻENIE I DOPASOWANIE PODUSZKI

1. Wyjąć poduszkę z opakowania i otworzyć zawór odkręcając zakrętkę w lewo, aby umożliwić jej pełne nadmuffanie. W tym czasie nie należy siadać na poduszce.
2. Zakręcić zawór w prawo.

Jeżeli poduszka ma zawór PSV™ (wykrywający ciśnienie), wyregulować ilość powietrza.

Aby uzyskać prawidłową regulację, należy wykonać następujące czynności:

1. Na początku poduszka musi leżeć na wózku całkowicie napompowana, z zakręconym zaworem.
2. Usiąść na poduszce.
3. Odkręcać zawór, aż na wskaźniku ukaże się jedno z oznaczeń (1, 2 lub 3). **Jeżeli lekarz nie zalecił innego ustawienia, zastosować pozycję „2”.** Powietrze będzie uchodzić, dopóki zawór nie zamknie się automatycznie (po ok. 10-15 sekundach). *Rys. A*
4. Gdy zawór zamknie upływ powietrza, zakręcić zawór w prawo. Zapobiegnie to dalszemu uchodzeniu powietrza z powodu przemieszczeń masy ciała, przesunięć, ruchu wózka, itp.

Wskaźnik PSV znajduje się po prawej stronie poduszki VARILITE. Aby mieć wskaźnik po lewej, wyjąć poduszkę z powłoczki i odwrócić zawór PSV o 180°. Aby zapobiec uszkodzeniu zaworu, otworzyć go całkowicie kluczem płaskim 1/2" (2.54 cm), umieszczając klucz na płaskim obrzeżu u podstawy korpusu zaworu. *Rys. B*

Regulacja ciśnienia powietrza w poduszce ze standardowym wentylem:

1. Na początku poduszka musi leżeć na wózku całkowicie napompowana, z zakręconym zaworem.
2. Usiąść na poduszce.
3. Odkręcić zawór w lewo i wypuścić powietrze. Poduszka powinna stać się cieńsza o ok. 1 do 2 cali (2,5 - 5 cm). *Rys. C*
4. Zakręcić zawór, gdy osiągnięta zostanie pożądana grubość. Zwykle oznaczta to 1,3 do 2,5 cm (1/2 do 1 cala) powietrza i pianki pomiędzy guzami kuliszowymi a powierzchnią do siedzenia. Należy zawsze przestrzegać zaleceń specjalisty co do właściwego dopasowania poduszki.

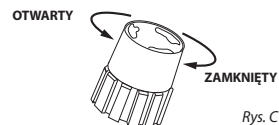
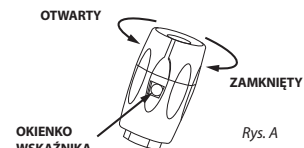
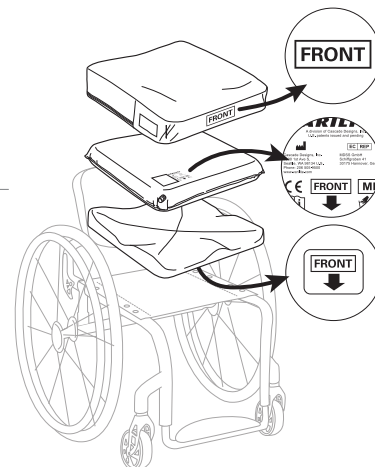

DIAGNOSTYKA

Jeżeli zachodzi podejrzenie, że z poduszki uchodzi powietrze, należy natychmiast przestać jej używać i poradzić się lekarza. Dodatkowej pomocy udzieli dział obsługi klienta VARILITE.

Jak znaleźć nieszczelność (próba wodna)

1. Zdjąć powłoczkę i napompować poduszkę. Zakręcić całkowicie wentyl w lewo.
2. Wlać do dużego zlewu lub do wanny kilkanaście centymetrów wody.
3. Zanurzyć poduszkę w wodzie.

Jeżeli jest przekłuta, z miejsca przekłucia powinny wypływać bąbelki powietrza. *Rys. D*

Jeżeli są widoczne, skontaktować się z dostawcą lub zwrócić się do działu obsługi klienta VARILITE albo do swojego pracownika ochrony zdrowia.

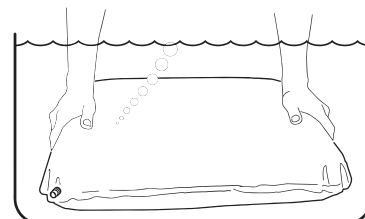

Rys. D

Poduszka jest niewygodna lub niestabilna	Należy się kierować zaleceniami na temat przygotowania i użytkowania poduszki, podanymi w instrukcji obsługi. Sprawdzić, czy poduszka jest prawidłowo umieszczona w powłoczce i ułożona we właściwym kierunku do fotela (jak pokazano na rysunku w instrukcji obsługi). Jeżeli poduszka jest nadal niewygodna lub niestabilna, zwrócić się do pracownika ochrony zdrowia.
Poduszka ześlizguje się z wózka	Sprawdzić, czy szorstka powierzchnia jest skierowana w dół i czy poduszka jest odwrócona we właściwym kierunku. Można dodatkowo zamocować poduszkę do fotela używając haczyków z uszkami znajdujących się na dolnej warstwie poduszek.

PRANIE I ODKAŻANIE

- ⚠ Ostrzeżenie: Do odkażania nie używać czwartorzędowej soli amonowej ani środków zawierających chlor lub wodę utlenioną. Mogą one uszkodzić fotel.
- ⚠ Środki odkażające są NIESKUTECZNE na powierzchniach porowatych, takich jak pianka czy drewno. W razie potrzeby można je zmywać ręcznie wilgotną ścierką. Nie można ich skutecznie odkażać, dlatego MUSZA być używane tylko przez tę samą osobę.
- ⚠ Jako środek odkażający VARILITE zaleca co najmniej 70% roztwór alkoholu izopropylowego.

Pranie i odkażanie powłoczki:

Patrz symbole wskazujące sposób prania podane w tej publikacji i na metkach z instrukcją prania.

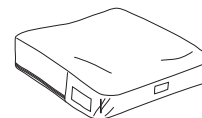

Pranie i dezynfekcja powłoczki

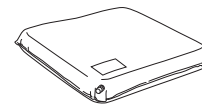

Pranie poduszki



Dezynfekcja poduszki



Pranie i odkażanie poduszki:



1. Uprać ręcznie poduszkę do czysta pod bieżącą gorącą wodą. W razie potrzeby użyć łagodnego mydła w płynie. W razie konieczności pranie powtórzyć.
2. Całkowicie wypłukać mydło z poduszki.
3. Zostawić do wyschnięcia na co najmniej 30 minut.
4. Spryskać całą poduszkę 70% alkoholem izopropylowym, aż do nasycenia.
5. Zostawić w 70% alkoholu na 10 minut.
6. Powtórzyć czynności czwartą i piątą.
7. Przed ponownym użyciem sprawdzić, czy poduszka całkowicie wyschła.

Instrukcja do poduszek Meridian

1. Bez obciążenia całkowicie nadmuchać komory biodrową i udową otwierając ich zawory. Pozamykać zawory, gdy komory są całkowicie nadmuchane.
2. Gdy użytkownik siedzi na całkowicie napompowanej poduszce, otworzyć szary zawór, aby wypuścić powietrze z komory miednicowej. Zamknąć zawór, gdy użytkownik siedzi na warstwie powietrza i pianki grubości ok. 1/2 cala (13 mm). Rozpoczęcie ustawiania od komory miednicowej umożliwia maksymalne podparcie miednicy.
3. Po należytnym podparciu miednicy otworzyć czarny zawór, aby wypuścić powietrze z komory udowej. Zamknąć zawór po osiągnięciu optymalnego obciążenia strefy biodrowej. Osobna komora udowa umożliwia maksymalne obciążenie również tej strefy. Zwiększenie obciążenia udowego uwalnia nacisk na jelita, gdzie nie jest dobrze tolerowany.

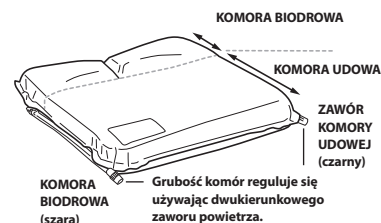

Instrukcja dla modelu ProForm NX

Poniższe wskazania są przeznaczone dla specjalistów mobilności, informując ich o zalecanych narzędziach i metodach przy wykorzystaniu modelu ProForm NX.

ProForm NX należy dopasowywać zgodnie z zaleceniami specjalisty i mając na uwadze uzyskanie pożądaných wyników w zakresie prawidłowej pozycji ciała. Zmieniając ustawienie należy zapewnić odstęp 1/2 do 1 cala (1,3 do 2,5 cm) powietrza i pianki pomiędzy guzami kulszowymi a powierzchnią do siedzenia. Należy zawsze przestrzegać zaleceń specjalisty co do właściwego dopasowania poduszki.

Części służące do modyfikacji

1. Zmiana kształtu podstawy nożem ręcznym lub elektrycznym.
2. Przycinanie klina nożem ręcznym lub elektrycznym.
3. Przycinanie poduszki udowej nożem ręcznym lub elektrycznym. Linie nacięć u dołu pomagają zorientować się w wymiarach.
Zachować ostrożność podczas używania ostrych narzędzi.

Przypinanie powłoczki

4. Złożyć pasek z haczykami na pół, aby mieć haczyki na obu końcach.
5. Przypiąć haczyk z przodu do dolnego skraj poduszki, po zmiennej stronie.



6. Rozciągnąć powłoczkę, złożyć ją na pół i założyć haczyk na właściwą pętlę.

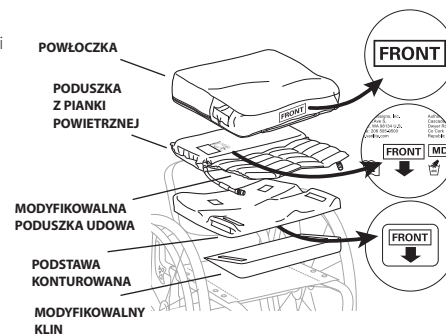

TRANSPORT, USUWANIE I RECYKLING

W przypadku wysyłki wyrób VARILITE włożyć do worka plastikowego, aby nie dopuścić brudu i śmieci do fotela i włożyć worek do tekturowego pudła.

Gdy wyrób VARILITE nie będzie się nadawał do dalszego użytku, traktować go jak odpad zgodnie z obowiązującymi przepisami miejscowymi. Zwrócić się do miejscowego urzędu ds. recyklingu, aby dowiedzieć się, czy istnieją opcje w tym zakresie.

PRODUCENT I GWARANCJA

Po informacji na temat gwarancji produktów VARILITE prosimy się zwracać do sprzedawcy lub dystrybutora, u którego produkt został zakupiony.

Produkty mogą być chronione patentami i znakami towarowymi w USA oraz zagranicznymi, w tym VARILITE™, Evolution™, Evolution PSV™, Evolution Wave™, Meridian™, Meridian Wave™, Zoid™, ProForm NX™, Solo™, Solo PSV™, Stratus™, JUNIOR Seat Cushion.

Poważne uszkodzenia produktów oraz ciała prosimy należy zgłaszać do działu obsługi klienta VARILITE. Ponadto osoby zamieszkałe na terenie Unii Europejskiej powinny powiadomić producenta lub dystrybutora oraz inny właściwy urząd w kraju zamieszkania.



Informacje podane w tym podręczniku mogły ulec zmianie od czasu publikacji. Bieżące informacje są dostępne na stronie www.VARILITE.com.

Produkt można zarejestrować na stronie www.VARILITE.com.

Obsługa klientów VARILITE



4000 1st Ave South
Seattle, WA 98134 US
Telefon: (800) 827-4548
Faks: (206) 343-5795
www.VARILITE.com

Autoryzowane przedstawicielstwo VARILITE na terenie UE

EC REP

MDSS GmbH
Schiffgraben 41
30175 Hannover, Niemcy 

Σύστημα ρυθμιζόμενου καθίσματος

Εγχειρίδιο Οδηγιών

Προμηθευτής:

Βεβαιωθείτε ότι το άτομο που χρησιμοποιεί το μαξιλάρι σε αυτό το αναπηρικό καροτσάκι έχει λάβει και έχει κατανοήσει αυτές τις σημαντικές πληροφορίες σχετικά με το προϊόν.

Το προϊόν που καλύπτεται στο παρόν εγχειρίδιο

Μαξιλάρι καθίσματος Evolution™, Evolution Wave™, Evolution PSV™, Evolution Wave PSV™, Meridian™, Meridian Wave™, Zoid™, ProForm NX™, Solo™, Solo PSV™, Stratus™, JUNIOR Seat Cushion

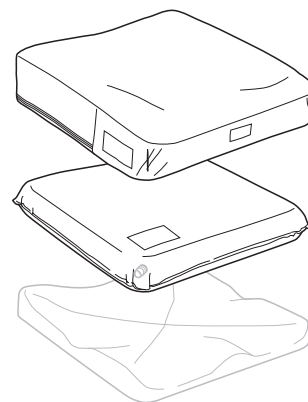

Ενδεικνυόμενη χρήση και αντενδείξεις

Τα συστήματα καθίσματος VARILITE έχουν σχεδιαστεί για να τοποθετούνται στην επιφάνεια καθίσματος αναπηρικού καροτσιού για να παρέχουν κατανομή πίεσης, αυξανόμενη άνεση και υποστήριξη της θέσης. Τα συστήματα καθίσματος έχουν σχεδιαστεί ως εξάρτημα για χρήστες αναπηρικού καροτσιού.



Εκτός και αν δηλώνεται διαφορετικά, τα συστήματα καθίσματος VARILITE υποστηρίζουν μέγιστο βάρος χρήστη 294 κιλών (650 λίβρες). Οι περιορισμοί βάρους δεν αποτελούν πρόβλημα όταν το μαξιλάρι έχει υπολογιστεί σωστά για το άτομο. Το σύστημα καθίσματος VARILITE JUNIOR έχει όριο βάρους 90,7 κιλών (200 λίβρες).

	Επίπεδο προστασίας δέρματος	Επίπεδο υποστήριξης της στάσης	Τύπος υποστήριξης της θέσης
Evolution, Evolution Wave, Evolution PSV, Evolution Wave PSV, Solo, Solo PSV	Μέτριο-Υψηλό	Μέτριο-Υψηλό	Συμμετρικό
Meridian, Meridian Wave	Υψηλό	Υψηλό	Συμμετρικό
Zoid	Μέτριο	Ήπιο	Συμμετρικό
ProForm NX	Υψηλό	Υψηλό	Ασύμμετρο
Stratus	Μέτριο	Μέτριο	Συμμετρικό
JUNIOR	Μέτριο	Μέτριο	Συμμετρικό

Σημαντικές πληροφορίες προειδοποίησης και ασφάλειας

Τα προϊόντα VARILITE πρέπει να επιλέγονται, να διαμορφώνονται και να συναρμολογούνται από αρμόδιο επαγγελματία που έχει πείρα στα καθίσματα και την τοποθέτηση και είναι ικανός να καθορίσει εάν το προϊόν είναι κατάλληλο για τις συγκεκριμένες ανάγκες του ατόμου. Η δήλωση ενδεικνυόμενης χρήσης από μόνη της δεν επαρκεί για αυτόν τον καθορισμό.

ΠΡΟΣ ΑΠΟΦΥΓΗ ΤΡΑΥΜΑΤΙΣΜΟΥ, διαβάστε, κατανοήστε και τηρήστε όλες τις οδηγίες και προειδοποιήσεις που περιέχονται στο παρόν εγχειρίδιο προτού χρησιμοποιήσετε το προϊόν VARILITE που έχετε.

ΠΡΟΕΙΔΟΠΟΙΗΣΕΙΣ

- Μην χρησιμοποιείτε το μαξιλάρι εάν το αφρολέξ στο εξωτερικό μέρος του καλύμματος είναι τσαλακωμένο ή διπλωμένο. Εάν το αφρολέξ είναι τσαλακωμένο ή διπλωμένο μπορεί να δημιουργήσει ένα σημείο πίεσης που ενδέχεται να οδηγήσει σε έλκος πίεσης. Προσέξτε να μην τσαλακώσετε ούτε να διπλώσετε το αφρολέξ κατά τη μεταφορά. Αντικαταστήστε το κάλυμμα εάν το αφρολέξ είναι τσαλακωμένο ή διπλωμένο.
- Βεβαιωθείτε ότι το μαξιλάρι και το κάλυμμα δεν φέρουν ξένα αντικείμενα που θα μπορούσαν να καταστρέψουν το μαξιλάρι ή να προκαλέσουν σημεία πίεσης.
- Η ερυθρότητα δέρματος μπορεί να αποτελεί ένδειξη έναρξης έλκους πίεσης. Ελέγχετε συχνά το δέρμα για να παρακολουθείτε την ερυθρότητα δέρματος, ειδικότερα στις οστικές προεξοχές. Επικοινωνήστε αμέσως με τον πάροχο υγειονομικής φροντίδας σας εάν παρατηρήσετε επίμονη ερυθρότητα.
- Εκτός από τις συστάσεις του κλινικού ιατρού για το σωστό φούσκωμα και τη διαμόρφωση του συστήματος καθίσματος VARILITE, βεβαιωθείτε ότι τηρείτε όλες τις συστάσεις σχετικά με τη σωστή συντόνιση και τεχνικές εκτόνωσης πίεσης.
- Μην εκθέτετε ποτέ το μαξιλάρι VARILITE σε αιχμηρά αντικείμενα.
- Μην τοποθετείτε ποτέ αιχμηρά ή βαριά αντικείμενα επάνω στο σύστημα καθίσματος που έχετε.
- Προστατεύστε το μαξιλάρι σας από τα νύχια των κατοικίδιων ζώων.
- Για να αποφύγετε μόνιμη ζημιά στο μαξιλάρι, μην αποθηκεύετε ποτέ το σύστημα καθίσματος που έχετε υπό συνθήκες υπερβολικής θερμότητας ούτε να το αφήνετε μέσα σε ζεστό αυτοκίνητο.
- Για να αποφύγετε βλάβη σε ιστούς, μην κάθεστε σε επιφάνεια καθίσματος που έχει αφαιρεθεί σε άμεσο ηλιακό φως ή σε ζεστό αυτοκίνητο.
- Εάν έχετε προβλήματα σχετικά με τη χρηστικότητα ή την απόδοση του μαξιλαριού σας, απευθυνθείτε στον υγειονομικό σας πάροχο.
- Όταν αλλάζετε μαξιλάρι ή στηρίγματα πλάτης, ίσως χρειαστεί να συμβουλευθείτε θεραπευτή ή επαγγελματία καθισμάτων για να εκτελεστούν μικρές ρυθμίσεις στο αναπηρικό καρότσι σας και στα δευτερεύοντα στηρίγματα, διότι τα συστήματα αναπηρικών καροτσιών ενδέχεται να διαφέρουν πολύ μεταξύ τους.

ΠΡΟΦΥΛΑΞΕΙΣ

- Για να εξασφαλίσετε την ιδανική απόδοση μαξιλαριού και την ακεραιότητα του αφρολέξ, η VARILITE συνιστά να αφήνετε τη βαλίδα

Γλωσσάρι συμβόλων

	Όριο βάρους
	Προειδοποίηση/Προσοχή
	Εξουσιοδοτημένος αντιπρόσωπος στην Ευρωπαϊκή Ένωση
	Πλάτος μαξιλαριού, αντιστοιχεί στο πλάτος καθίσματος του αναπηρικού καροτσιού
	Βάθος προϊόντος
	Κάτω μέρος ή κατώτερος προσανατολισμός του προϊόντος
	Πρόσθιο μέρος του προϊόντος
	Οπίσθιο μέρος του προϊόντος
	Κατασκευαστής
	Ημερομηνία κατασκευής
	Συμβουλευθείτε τις Ηλεκτρονικές Οδηγίες Χρήσης
	Διάλυμα που αποτελείται από τουλάχιστον 70% ισοπροπυλική αλκοόλη.

ανοιχτή και να αφήσετε το μαξιλάρι VARILITE που έχετε να φουσκωθεί πλήρως ολονυχτίως τουλάχιστον μια φορά την εβδομάδα. Επαναλαμβάνετε τη διαδικασία «Εγκατάσταση μαξιλαριού» όταν είστε έτοιμοι να το χρησιμοποιήσετε ξανά.

- Ελέγξτε το επίπεδο φουσκώματος του μαξιλαριού σας καθημερινά και όταν αλλάζετε υψόμετρο.
- Το μαξιλάρι θα ξεφουσκώσει υπό πίεση εάν τρυπηθεί ή εάν δεν έχει κλείσει πλήρως η βαλβίδα. Εάν υποψιάζεστε ότι έχει τρυπηθεί το μαξιλάρι σας, επικοινωνήστε αμέσως με την εταιρεία που σας παρέχει το μαξιλάρι, ή επικοινωνήστε με το τμήμα εξυπηρέτησης πελατών της VARILITE για οδηγίες σχετικά με την επισκευή του μαξιλαριού σας.
- Τα μαξιλάρια και τα καλύμματα VARILITE πρέπει να χρησιμοποιούνται μαζί πάντοτε. Το κάλυμμα του μαξιλαριού αποτελεί ουσιώδες μέρος του συστήματος καθίσματος για ιδανική απόδοση. Η χρήση του μαξιλαριού χωρίς το κάλυμμά του αυξάνει τον κίνδυνο αναφλεξιμότητας. Όταν το μαξιλάρι και το κάλυμμα χρησιμοποιούνται μαζί, όλα τα συστήματα καθίσματος VARILITE πληρούν τις απαιτήσεις αναφλεξιμότητας ISO 8191-1 και ISO 7176-16. Τα Evolution, Meridian, και Zoid πληρούν επιπροσθέτως τις απαιτήσεις BS EN 1021-1 και BS EN 1021-2.
- Εάν το αναπηρικό καροτσάκι σας είναι εξοπλισμένο με επιφάνεια καθίσματος που είναι επενδυμένη με ύφασμα, βεβαιωθείτε ότι έχει ρυθμιστεί σωστά για να αποτρέψει το στρίψιμο του ισχίου και τις ακούσιες επιδράσεις στη στάση.

Λεπτομέρειες και προδιαγραφές του προϊόντος

Σημείωση: Εάν λάβατε ένα μαξιλάρι Evolution, Solo, ή Stratus, μπορείτε να βγάλετε το μαξιλάρι από το κάλυμμα και να αναστρέψετε την θέση της βαλβίδας από τη μία πλευρά στην άλλη. Στα μαξιλάρια Zoid έχει σημασία η κατεύθυνση και δεν δύνανται να αναστραφούν.

Υλικά που χρησιμοποιούνται στην κατασκευή των συστημάτων καθίσματος VARILITE: Η VARILITE δεν χρησιμοποιεί λάτεξ ή φθαλικά σε κανένα μέρος της κατασκευής των προϊόντων μας.

ΕΓΚΑΤΑΣΤΑΣΗ ΚΑΙ ΡΥΘΜΙΣΗ ΤΟΥ ΜΑΞΙΛΑΡΙΟΥ

1. Βγάλετε το μαξιλάρι από τη συσκευασία και ανοίξτε την βαλβίδα περιστρέφοντάς την αριστερόστροφα, αφήνοντας το μαξιλάρι να φουσκώσει πλήρως. Δεν πρέπει να κάθεται επάνω στο μαξιλάρι αυτήν τη στιγμή.
2. Κλείστε την βαλβίδα περιστρέφοντάς τη δεξιόστροφα.

Ρύθμιση του επιπέδου αέρα σε ένα μαξιλάρι με PSV™ (Βαλβίδα ανίχνευσης πίεσης):

Για σωστή ρύθμιση, τηρήστε τα βήματα που περιγράφονται παρακάτω:

1. Ξεκινήστε με το μαξιλάρι στο αναπηρικό καρότσι πλήρως φουσκωμένο και με τη βαλβίδα κλειστή.
2. Μεταφέρετε στο μαξιλάρι το άτομο που κάθεται στι αναπηρικό καρότσι.
3. Ανοίξτε τη βαλβίδα περιστρέφοντάς την αριστερόστροφα μέχρις ότου εμφανιστεί ο αριθμός προκαθορισμένης θέσης («1», «2» ή «3») στο παράθυρο ένδειξης. **Χρησιμοποιήστε τη θέση «2» εκτός κι αν ενδείκνυται διαφορετικά από τον κλινικό ιατρό σας.** Θα βγει αέρας μέχρις ότου κλείσει αυτόματα η βαλβίδα (περίπου 10-15 δευτερόλεπτα). **Εικ. Α**
4. Αφού η βαλβίδα κλείσει τη διαφυγή αέρα, κλείστε την βαλβίδα περιστρέφοντάς τη δεξιόστροφα. Αυτό αποτρέπει την επιπλέον διαφυγή αέρα λόγω της μετατόπισης βάρους, μεταφοράς, ώθησης, κτλ.

Το PSV βρίσκεται στη δεξιά πλευρά των μαξιλαριών VARILITE. Για λειτουργία από την αριστερή πλευρά, βγάλετε το μαξιλάρι από το κάλυμμα και περιστρέψτε το PSV κατά 180°. Για την αποτροπή βλάβης στο σώμα της βαλβίδας, χρησιμοποιήστε ένα ανοικτό κλειδί 13 χιλ. (½ ίντσας), ανοίξτε τη βαλβίδα μέχρι τέρμα και τοποθετήστε το κλειδί στις επίπεδες έδρες στη βάση του σώματος βαλβίδας. **Εικ. Β**

Ρύθμιση του επιπέδου αέρα σε μαξιλάρι με τυπική βαλβίδα:

1. Ξεκινήστε με το μαξιλάρι στο αναπηρικό καρότσι πλήρως φουσκωμένο και με τη βαλβίδα κλειστή.
2. Μεταφέρετε στο μαξιλάρι το άτομο που κάθεται στο αναπηρικό καρότσι.
3. Περιστρέψτε τη βαλβίδα αριστερόστροφα για να ανοίξει η βαλβίδα και να βγει αέρας. Πρέπει να κατέβει περίπου 2,5 έως 5 εκ. (1 με 2 ίντσες). **Εικ. Γ**
4. Κλείστε τη βαλβίδα όταν έχει επιτευχθεί το κατάλληλο επίπεδο βυθίσματος. Σε γενικές γραμμές, αυτό υποδεικνύεται από 1,3 έως 2,5 εκ. (1/2 με 1 ίντσα) αέρα και αφρού μεταξύ των ισχιακών ογκωμάτων και της επιφάνειας καθίσματος. Πρέπει να τηρείτε πάντοτε τις συστάσεις του κλινικού ιατρού σας για τη σωστή ρύθμιση του μαξιλαριού.

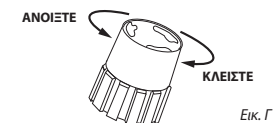
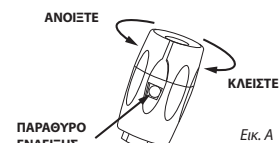
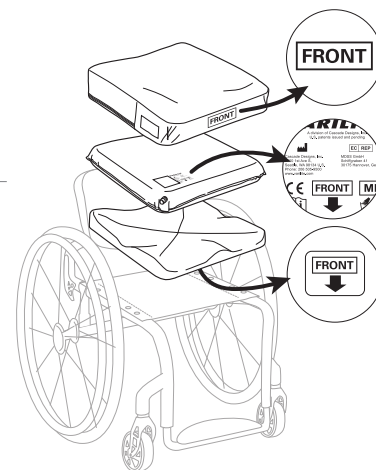

ΕΠΙΛΥΣΗ ΠΡΟΒΛΗΜΑΤΩΝ

Εάν υποψιάζεστε ότι το μαξιλάρι σας δεν κρατάει τον αέρα, σταματήστε αμέσως τη χρήση του προϊόντος σας και συμβουλευθείτε τον πάροχο υγειονομικής φροντίδας σας. Για περισσότερη βοήθεια, επικοινωνήστε με το τμήμα εξυπηρέτησης πελατών της VARILITE.

Πώς καθορίζετε την τοποθεσία διαρροής (δοκιμή βουτήγματος):

1. Βγάλετε το κάλυμμα και φουσκώστε το μαξιλάρι. Κλείστε τη βαλβίδα πλήρως περιστρέφοντάς τη δεξιόστροφα.
2. Γεμίστε έναν μεγάλο νεροχύτη ή μια λεκάνη με άφθονο νερό
3. Βυθίστε το μαξιλάρι στον νεροχύτη ή σε λεκάνη με νερό.

Εάν το μαξιλάρι έχει τρυπηθεί, θα δείτε να βγαίνουν μικρές φυσαλίδες αέρα από την περιοχή της τρύπας. **Εικ. Δ**

Εάν δείτε να βγαίνουν φυσαλίδες από το μαξιλάρι, επικοινωνήστε με την εταιρεία που σας παρέχει το προϊόν σας ή με το τμήμα εξυπηρέτησης πελατών της VARILITE ή με τον πάροχο υγειονομικής φροντίδας σας.

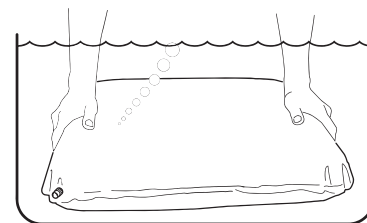

Εικ. Δ

<p>Το μαξιλάρι δεν είναι άνετο ή είναι ασταθές</p>	<p>Τηρήστε τις οδηγίες που παρέχονται στο εγχειρίδιο χρήστη σχετικά με την εγκατάσταση και λειτουργία του μαξιλαριού. Βεβαιωθείτε ότι τα εξαρτήματα του μαξιλαριού έχουν εγκατασταθεί και προσανατολιστεί σωστά στο κάλυμμα, και το κάλυμμα έχει προσανατολιστεί σωστά στην επιφάνεια καθίσματος (δείτε το διάγραμμα στο εγχειρίδιο χρήστη σχετικά με τις οδηγίες προσανατολισμού). Εάν το μαξιλάρι συνεχίζει να μην είναι άνετο ή είναι ασταθές, συμβουλευθείτε τον πάροχο υγειονομικής φροντίδας σας.</p>
<p>Το μαξιλάρι γλιστράει επάνω στο αναπηρικό καρότσι</p>	<p>Βεβαιωθείτε ότι η αντιολισθητική επιφάνεια βρίσκεται από κάτω, και το σύστημα καθίσματος σας έχει προσανατολιστεί σωστά. Για επιπρόσθετη συγκράτηση, μπορείτε να χρησιμοποιήσετε τα βέλκρο που περιλαμβάνονται στο κάτω μέρος του καλύμματος μαξιλαριού σας για να στερεώσετε το μαξιλάρι σας στην επιφάνεια καθίσματος.</p>

ΚΑΘΑΡΙΣΜΑ ΚΑΙ ΑΠΟΛΥΜΑΝΣΗ

- ⚠ Προειδοποίηση: Μην χρησιμοποιείτε τεταρτοταγές αμμόνιο, χλωρίνη ή προϊόντα με βάση το υπεροξείδιο υδρογόνου για να απολυμάνετε το σύστημα καθίσματος. Τα προϊόντα αυτά ενδέχεται να καταστρέψουν το σύστημα καθίσματος.
- ⚠ Τα απολυμαντικά ΔΕΝ είναι αποτελεσματικά σε πορώδεις επιφάνειες όπως το αφρολέξ ή το ξύλο. Εάν είναι απαραίτητο, μπορείτε να τα καθαρίσετε σκουπίζοντάς τα με το χέρι με ένα υγρό πανί. Δεν δύνανται να απολυμανθούν αποτελεσματικά και ΔΕΝ πρέπει να χρησιμοποιηθούν από διαφορετικά άτομα.
- ⚠ Η VARILITE συνιστά ένα διάλυμα από τουλάχιστον 70% ισοπροπυλικής αλκοόλης για χρήση ως απολυμαντικό.

Διαδικασία καθαρισμού και απολύμανσης του καλύμματος:

Δείτε τα σύμβολα πλύσης στο παρόν έγγραφο και στην ετικέτα φροντίδας και χρήσης.

Διαδικασία καθαρισμού και απολύμανσης του μαξιλαριού:

1. Πλύνετε το μαξιλάρι στο χέρι με ζεστό νερό βρύσης μέχρις ότου έχουν αφαιρεθεί όλοι οι ορατοί λεκέδες από το μαξιλάρι. Χρησιμοποιήστε ήπιο απορρυπαντικό πιάτων εάν είναι απαραίτητο. Επαναλαμβάνετε εάν είναι απαραίτητο.
2. Ξηλώνετε το μαξιλάρι εντελώς ώστε να αφαιρεθεί όλο το σαπούνι από το μαξιλάρι.
3. Αφήστε το μαξιλάρι να στεγνώσει για 30 λεπτά τουλάχιστον.
4. Ψεκάστε όλο το μαξιλάρι με 70% ισοπροπυλική αλκοόλη επιβεβαιώνοντας ότι έχει κορεστεί όλο το μαξιλάρι.
5. Αφήστε το μαξιλάρι να παραμείνει σε διάλυμα 70% ισοπροπυλικής αλκοόλης για 10 λεπτά.
6. Επαναλαμβάνετε τα βήματα τέσσερα και πέντε για άλλη μια φορά.
7. Βεβαιωθείτε ότι το μαξιλάρι έχει στεγνώσει πλήρως προτού ξαναρχίσετε τη συνήθη χρήση.

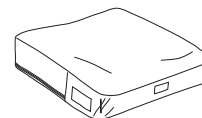

Οδηγίες καθαρισμού και απολύμανσης του καλύμματος

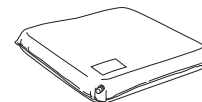

Οδηγίες καθαρισμού του μαξιλαριού



Οδηγίες απολύμανσης του μαξιλαριού



Οδηγίες μαξιλαριού Meridian

1. Σε κατάσταση χωρίς φόρτωση, φουσκώστε πλήρως τόσο το θάλαμο ισχίου όσο και το θάλαμο μηρού του μαξιλαριού ανοίγοντας κάθε βαλβίδα αέρα. Κλείστε κάθε βαλβίδα αέρα όταν έχουν φουσκωθεί πλήρως οι θάλαμοι.
2. Με τον χρήστη καθισμένο σε πλήρως φουσκωμένο μαξιλάρι, ανοίξτε την γκριζα βαλβίδα για να βγει αέρας από το θάλαμο ισχίου. Κλείστε τη βαλβίδα όταν ο χρήστης κάθεται επάνω σε 13 χιλ. (1/2 ίντσα) αέρα και αφρού. Όταν εκτελείται πρώτα η ρύθμιση του θαλάμου ισχίου, επιτρέπεται η μέγιστη βύθιση του ισχίου και η βέλτιστη κατανομή πίεσης.
3. Αφότου βυθιστεί κατάλληλα το ισχίο, ανοίξτε τη μαύρη βαλβίδα για να διαφύγει αέρας από το θάλαμο μηρού. Κλείστε τη βαλβίδα όταν έχει επιτευχθεί το βέλτιστο φορτίο στους μηρούς. Ο ανεξάρτητος θάλαμος μηρού επιτρέπει τη μέγιστη φόρτωση μηρών. Το αυξανόμενο φορτίο στους μηρούς ανακουφίζει την πίεση από τα ισχιακά ογκώματα όπου η πίεση δεν γίνεται καλά ανεκτή.

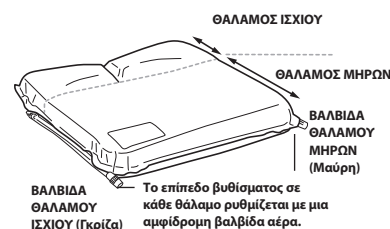

Οδηγίες για το ProForm NX

Οι οδηγίες αυτές παρέχονται για να πληροφορήσουν τους επαγγελματίες καθισμάτων και κινητικότητας σχετικά με τα εργαλεία και τις τεχνικές τροποποίησης για το προϊόν ProForm NX.

Το ProForm πρέπει να ρυθμίζεται σύμφωνα με τις οδηγίες του αρμόδιου επαγγελματία και σύμφωνα με τα επιθυμητά αποτελέσματα των στόχων τοποθέτησης της στάσης σας. Όταν κάνετε ρύθμιση για τοποθέτηση, βεβαιωθείτε ότι υπάρχουν τουλάχιστον 1,3 έως 5 εκ. (1/2 με 1 ίντσα) αέρα και αφρού μεταξύ των ισχιακών ογκωμάτων και της επιφάνειας καθίσματος. Πρέπει να τηρείτε πάντοτε τις συστάσεις του κλινικού ιατρού σας για την κατάλληλη ρύθμιση του μαξιλαριού.

Τροποποίηση εξαρτημάτων

1. Τροποποιήστε το περίγραμμα βάσης με μια λεπίδα ή ηλεκτρικό μαχαίρι.
2. Κόψτε την τροποποιούμενη σφήνα με μια λεπίδα ή ηλεκτρικό μαχαίρι.
3. Κόψτε το τροποποιούμενο μαξιλάρι μηρών με μια λεπίδα ή ηλεκτρικό μαχαίρι. Χρησιμοποιήστε τις σημειωμένες γραμμές στο κάτω μέρος για αναφορά των διαστάσεων

Προσέχετε όταν κόβετε με λεπίδα ή μαχαίρι.

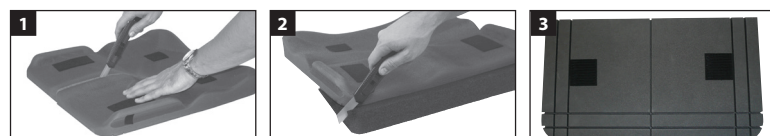
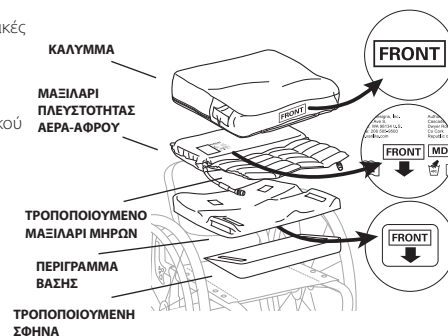

Πιάσιμο του καλύμματος

4. Διπλώστε το παρεχόμενο υλικό αγκίστρωσης στη μέση ώστε να έχετε άγκιστρο και στις δυο πλευρές.
5. Τοποθετήστε το υλικό αγκίστρωσης στη θηλιά στο πρόσθιο, κάτω άκρο του μαξιλαριού στην πλευρά τροποποίησης.
6. Τραβήξτε σταθερά το κάλυμμα και διπλώστε το προς τα πίσω και πιάστε το άγκιστρο στην κατάλληλη θηλιά.



ΜΕΤΑΦΟΡΑ, ΑΠΟΡΡΙΨΗ ΚΑΙ ΑΝΑΚΥΚΛΩΣΗ

Εάν χρειάζεται να αποστείλετε το προϊόν VARILITE, τοποθετήστε το μέσα σε μια πλαστική σακούλα για να αποφύγετε τη σκόνη και τα σκουπίδια στο σύστημα καθίσματος, και τοποθετήστε το μέσα σε ένα χαρτονένιο κουτί αποστολής.

Στο τέλος της διάρκειας ζωής του, χειριστείτε το προϊόν VARILITE ως γενικό απόβλητο και διαθέστε το σύμφωνα με τους ισχύοντες τοπικούς κανονισμούς. Επικοινωνήστε με τις τοπικές αρχές ανακύκλωσης για να καθορίσετε εάν υπάρχουν επιλογές ανακύκλωσης για το προϊόν.

ΠΛΗΡΟΦΟΡΙΕΣ ΣΧΕΤΙΚΑ ΜΕ ΤΟΝ ΚΑΤΑΣΚΕΥΑΣΤΗ ΚΑΙ ΤΗΝ ΕΓΓΥΗΣΗ

Για πληροφορίες σχετικά με την εγγύηση των προϊόντων VARILITE, αναφερθείτε στον αντιπρόσωπο ή τον διανομέα από τον οποίον αγοράσατε το προϊόν σας.

Τα προϊόντα ενδέχεται να καλύπτονται από μία ή περισσότερες αμερικανικά και διεθνή διπλώματα ευρεσιτεχνίας και εμπορικά σήματα, συμπεριλαμβανομένων των μαξιλारीών καθίσματος VARILITE®, Evolution™, Evolution PSV™, Evolution Wave™, Meridian™, Meridian Wave™, Zoid™, ProForm NX™, Solo™, Solo PSV™, Stratus™, JUNIOR Seat Cushion.

Σε περίπτωση σοβαρού θέματος ή τραυματισμού, αναφέρετε το συμβάν στο τμήμα εξυπηρέτησης πελατών της VARILITE. Συμπληρωματικά, εάν είστε πολίτης της Ευρωπαϊκής Ένωσης, ειδοποιήστε τον κατασκευαστή ή τον διανομέα, και την αρμόδια αρχή του Κράτους Μέλους στο οποίο διαμένετε.

 Οι πληροφορίες που έχουν τυπωθεί στο παρόν εγχειρίδιο ενδέχεται να έχουν αλλάξει από τη στιγμή που τυπώθηκε το παρόν έγγραφο. Οι επικαιροποιημένες πληροφορίες είναι διαθέσιμες στην ιστοσελίδα μας στη διεύθυνση www.VARILITE.com.

Η εγγραφή του προϊόντος είναι διαθέσιμη στην ιστοσελίδα μας στη διεύθυνση www.VARILITE.com.

Τμήμα Εξυπηρέτησης Πελατών της VARILITE:



4000 1st Ave South
Seattle, WA 98134 US (ΗΠΑ)
Τηλέφωνο: (800) 827-4548
Φαξ: (206) 343-5795
www.VARILITE.com

Εξουσιοδοτημένος Αντιπρόσωπος της VARILITE στην ΕΕ:

EC REP

MDSS GmbH
Schiffgraben 41
30175 Hannover, Germany (Γερμανία)



Ayarlanabilir Oturma Sistemi

Talimat Kılavuzu

Tedarikçi:

Lütfen, bu tekerlekli sandalye minderini kullanıcısının bu önemli ürün bilgilerini aldığından ve anladığından emin olun.

Bu Kılavuzun Kapsamındaki Ürün

Evolution™, Evolution Wave™, Evolution PSV™, Evolution Wave PSV™, Meridian™, Meridian Wave™, Zoid™, ProForm NX™, Solo™, Solo PSV™, Stratus™, JUNIOR Seat Cushion

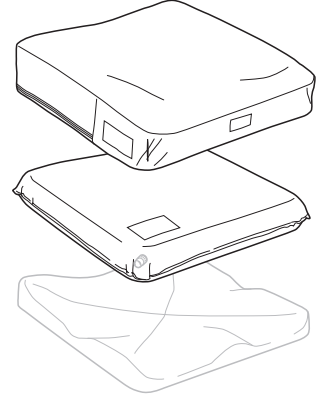

Kullanım Amacı ve Kullanımın Uygun Olmadığı Durumlar

VARILITE oturma sistemleri, tekerlekli sandalyenin oturma yüzeyine yerleştirilip basınç dağılımı, daha fazla konfor ve konumlandırma desteği sağlamak amacıyla tasarlanmıştır. Oturma sistemleri, tekerlekli sandalye kullanıcıları için bir aksesuar olarak tasarlanmıştır.



Başka türlü bir bilgi verilmedikçe, VARILITE oturma sistemlerinin azami kullanıcı ağırlığı 294 kilodur. Minder boyutu bireye uygun şekilde seçildiğinde, ağırlık sınırlamaları genel olarak bir endişe kaynağı değildir. VARILITE JUNIOR oturma sisteminin ağırlık sınırı 90 kilodur.

	Cilt Koruma Düzeyi	Vücut Duruşuna Yönelik Destek Düzeyi	Konumlandırma Destek Türü
Evolution, Evolution Wave, Evolution PSV, Evolution Wave PSV, Solo, Solo PSV	Orta-Yüksek	Orta-Yüksek	Simetrik
Meridian, Meridian Wave	Yüksek	Yüksek	Simetrik
Zoid	Orta	Hafif	Simetrik
ProForm NX	Yüksek	Yüksek	Asimetrik
Stratus	Orta	Orta	Simetrik
JUNIOR	Orta	Orta	Simetrik

Önemli Uyarı ve Güvenlik Bilgileri

VARILITE ürünleri, oturma ve konumlandırma konusunda deneyimli ve ürünün söz konusu bireyin özel ihtiyaçları için uygun olup olmadığını belirleyebilecek bir oturma uzmanı tarafından seçilmeli, yapılandırılmalı ve salık verilmelidir. Bu tespiti yapmak için, kullanım amacına yönelik beyan tek başına yeterli değildir.

BİREYİN ZARAR GÖRMESİNİ ÖNLEMELİ İÇİN, VARILITE ürününüzü kullanmadan önce bu kılavuzdaki tüm talimat ve uyarıları okuyun, anlayın ve izleyin.













UYARILAR

- Kılıfın içindeki sünger kırışmış ya da katlanmışsa, minderinizi kullanmayın. Sünger kırışmış ya da katlanmışsa, basınç ülserine yol açabilecek bir basınç noktası oluşabilir. Sandalyeye geçiş sırasında süngerin kırışmamasına ve katlanmamasına dikkat edin. Sünger kırışır ya da katlanırsa kılıfı değiştirin.
- Süngerin ve kılıfın, mindere zarar verebilecek ya da basınç noktalarına neden olabilecek yabancı nesnelere arındırıldığından emin olun.
- Cilt kızarıklığı, bir basınç ülseri başlangıcının işareti olabilir. Cilt kızarıklığını denetlemek için özellikle kemik çıkıntılarının çevresinde düzenli olarak cildi kontrol edin. Sürekli kızarıklık dikkati çekerse sağlık uzmanınızla iletişime geçin.
- VARILITE oturma sisteminizin doğru şekilde şişirilmesi ve yapılandırılması için klinisyen önerilerine ek olarak, basınç giderilmesi için uygun sıklık ve tekniklerle ilgili tüm tavsiyelere uduğunuzdan emin olun.
- VARILITE minderinizi asla keskin nesnelere maruz bırakmayın.
- Oturma sisteminizin üstüne asla keskin ya da ağır nesnelere yerleştirmeyin.
- Minderinizi ev hayvanlarının pençelerinden koruyun.
- Minderin kalıcı bir hasar görmesini önlemek için, oturma sisteminizi asla aşırı ısı koşullarında saklamayın veya sıcak bir otomobil içinde bırakmayın.
- Doku hasarını önlemek için, direkt güneş ışığında veya sıcak bir otomobil içinde bırakılmış bir oturma yüzeyine oturmayın.
- Minderinizin kullanılabilirliği ya da performansı hakkında herhangi bir kaygınız olursa sağlık uzmanınıza başvurun.
- Tekerlekli sandalye sistemleri büyük ölçüde değişiklik gösterebileceğinden, koltuk veya sırt destekleri değiştirildiğinde tekerlekli sandalyenizde ve ikincil desteklerde küçük çaplı ayarlar yaptırmak için bir terapi ya da oturma uzmanına danışmanız gerekebilir.

DİKKAT

- VARILITE, en uygun minder performansının ve sünger bütünlüğünün sağlanması için, supabı açık bırakmanızı ve VARILITE minderinizin haftada en az bir kez geceleyin tam olarak şişmesine olanak tanımanızı tavsiye eder. Minderinizi tekrar kullanmaya hazır olduğunuzda "Minder Kurulumu" işlemlerini tekrarlayın.
- Minderinizin hava basınç düzeyini her gün ve irtifa değiştirdiğinizde kontrol edin.

Sembol Sözlüğü

	Ağırlık Sınırı
	Uyarı / Dikkat
	Avrupa Birliği İçindeki Yetkili Temsilci
	Ürünün genişliği, tekerlekli sandalyenin oturma genişliğine karşılık gelir
	Ürünün derinliği
	Ürünün alt ya da inferior tarafı
	Ürünün ön ya da anterior tarafı
	Ürünün arka ya da posterior tarafı
	Üretici Firma
	Üretim Tarihi
	Elektronik Kullanım Talimatına Bakın
	Minimum %70 İzopropil Alkolden oluşan çözelti

- Minder, delinirse ya da supap tam olarak kapatılmamışsa havasını basınç altında kaybedecektir. Minderinizin delindiğinden şüphelenirseniz, derhal minder sağlayıcı firmayla ya da onarım yöntemi hakkında bilgi için VARILITE müşteri hizmetleri bölümüyle iletişime geçin.
- VARILITE minderleri ve kılıfları daima birlikte kullanılmalıdır. Minder kılıfı, en uygun performans açısından oturma sisteminin vazgeçilmez bir parçasıdır. Minderin kılıfı kullanılması alevlenirlik riskini artırır. Minder ve kılıf birlikte kullanıldığında tüm VARILITE oturma sistemleri, ISO 8191-1 ve ISO 7176-16 standartlarının tüm alevlenirlik gerekliliklerini karşılamıştır. Evolution, Meridian ve Zoid modelleri ayrıca BS EN 1021-1 ve BS EN 1021-2 gerekliliklerini de karşılamıştır.
- Tekerlekli sandalyeniz kumaş döşemeli bir oturma yüzeyi içeriyorsa, hamaklanmayı ve istenmeyen vücut duruşu etkilerini önlemek için bu yüzeyin doğru şekilde ayarlandığından emin olun.

Ürün Detayları ve Teknik Özellikleri

Not: Evolution, Solo ya da Stratus model minder aldysanız, minder kılıftan çıkarıp supap yerini bir taraftan diğerine değiştirmek mümkündür. Zoid model minderlerin yönü sabittir ve değiştirilemez.

VARILITE oturma sistemlerinin yapımında kullanılan materyaller: Ürünlerimizin yapımının herhangi bir yerinde VARILITE tarafından lateks ya da ftalatlar kullanılmaz.

MİNDER KURULUM VE AYARLAMASI

- Minderi ambalajdan çıkartın ve supabı saatin aksi yönünde döndürerek açık minderin tam olarak şişmesine olanak sağlayın. Bu aşamada minder üstüne oturmamalısınız.
- Supabı saat yönünde döndürerek kapatın.

PSV™ (Basınç Algılayan Supap) içeren bir minderin hava düzeyinin ayarlanması:

Doğru ayar için aşağıda verilen adımları izleyin:

- Minderi, tam olarak şişmiş ve supap kapalı iken tekerlekli sandalyeye yerleştirerek başlayın.
- Minderin üstüne geçin.
- Önceden belirlenmiş konum numarası ("1", "2" veya "3") gösterg penceresinde görülene kadar supabı saatin ters yönünde döndürerek açın. **Klinik uzmanınız tarafından farklı bir bilgi verilmedikçe "2" numaralı konumu kullanın.** Supap otomatik olarak kapanana kadar (yaklaşık 10-15 saniye) hava boşalacaktır. **Şek. A**
- Supap hava çıkışını kapattığında, supabı saat yönünde döndürerek kapatın. Bu işlem, ağırlığın yer değiştirmesi, sandalyeye geçişler, sandalyenin hareket etmesi vb. nedenlerle oluşabilecek ek hava çıkışlarını önler.

PSV, VARILITE minderlerinin sağ tarafındadır. Sol tarafa geçirmek için, minder kılıftan çıkarın ve PSV'yi 180° döndürün. Supap gövdesinin hasar görmesini önlemek için, 1/2 inç'lik (13 mm'lik) açık uçlu bir anahtar kullanın, supabı tam olarak açın ve anahtarı supap gövdesinin tabanındaki yassı omuzlara yerleştirin. **Şek. B**

Standart supap içeren bir minderin hava düzeyinin ayarlanması:

- Minderi, tam olarak şişmiş ve supap kapalı iken tekerlekli sandalyeye yerleştirerek başlayın.
- Minderin üstüne geçin.
- Havayı boşaltmak üzere supabı açmak saatin ters yönünde döndürün. Minderin içinde yaklaşık 2.5 ila 5 cm çökmeniz önerilir. **Şek. C**
- İstenen çökme düzeyine ulaşıldığında supabı kapatın. Bu durum genellikle, iskiyatık yumrular (oturma kemikleri) ile oturma yüzeyi arasında 1.3 ila 2.5 cm hava ve sünger bulunduğu elde edilir. Doğru minder ayarı için daima klinik uzmanınızın önerilerine uyun.

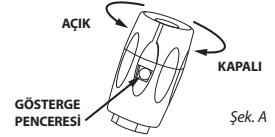
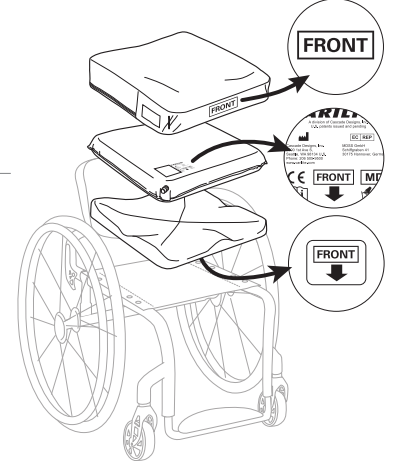

Şek. A



Şek. B

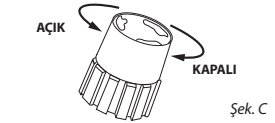

Şek. C

SORUN GİDERME

Minderinizin hava tutmadığından şüphelenirseniz, ürünü kullanmayı derhal bırakın ve sağlık uzmanınıza danışın. Ek yardım için lütfen VARILITE müşteri hizmetleri bölümüyle iletişime geçin.

Bir kaçağın yerinin belirlenmesi (batırma testi):

- Kılıfı çıkartın ve minder şişirin. Supabı saat yönünde tamamen döndürerek kapatın.
- Büyük bir lavabo ya da leğeni birkaç santim yüksekliğe kadar suyla doldurun
- Minderi lavabo ya da leğendeki suya batırın.

Minder delinmişse, deliğin yerinden hava kabarcıkları çıktığını göreceksiniz. **Şek. D**

Minderden kabarcıklar çıktığını görürseniz, ürününüzü sağlayan firma veya VARILITE müşteri hizmetleri ya da sağlık uzmanınızla iletişime geçin.

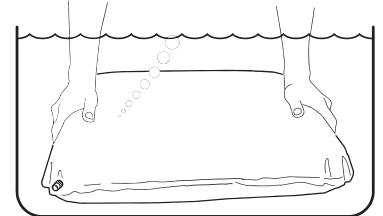

Şek. D

Minder rahatsız veya dengesiz	Kullanıcı kılavuzunda bulunan minder kurulum ve çalıştırma talimatını izleyin. Minder bileşenlerinin kılıf içine doğru şekilde ve yönde monte edildiğinden, ve minder oturma yüzeyinde doğru şekilde yönlendirildiğinden emin olun (yönlendirme talimatı için kullanıcı kılavuzundaki şemaya bakın). Minder hala rahatsız veya dengesizse sağlık uzmanınıza danışın.
Minder tekerlekli sandalyem üzerinde kayıyor	Kaymaz yüzeyin altına olduğundan ve oturma sisteminizin doğru yönlendirildiğinden emin olun. Minderinizi oturma yüzeyine sabitleştirmek için ek tutma kuvveti sağlamak amacıyla, minder kılıfınızın alt paneline dahil edilen "cırt cırt"ları kullanabilirsiniz.

TEMİZLEME VE DEZENFEKSİYON

- ⚠️ Uyarı: Oturma sisteminizi dezenfekte etmek için dörtlü amonyum, klor veya hidrojen peroksit tabanlı ürünler kullanmayın. Bu ürünler oturma sisteminize hasar verebilir.
- ⚠️ Dezenfektanlar, sünger veya tahta gibi gözenekli yüzeyler için etkili DEĞİLDİR. Gerekirse, bunlar nemli bir bez kullanıp elle silerek temizlenebilir. Bu yüzeyler etkili bir şekilde dezenfekte edilemez ve farklı bireyler tarafından KULLANILMAMALIDIR.
- ⚠️ VARILITE, dezenfektan olarak minimum %70 izopropil alkol çözeltisi kullanılmasını önerir.

Kılıf Temizleme ve Dezenfeksiyon İşlemleri:

Bu belgenin yanı sıra bakım ve kullanım etiketinde verilen yıkama sembollerine bakın.

Minder Temizleme ve Dezenfeksiyon İşlemleri:

1. Görünürdeki tüm kirler minderden giderilene kadar minderi sıcak musluk suyu altında elle yıkayın. Gerekirse yumuşak sıvı sabun kullanın. Gerekirse tekrarlayın.
2. Sabun minderden tamamen giderilene kadar minderi iyice durulayın.
3. Minderi en az 30 dakika kurumaya bırakın.
4. Minderin tamamını %70 izopropil alkol (İPA) ile spreyleyin; alkolün, pedin tamamına nüfuz ettiğinden emin olun.
5. Minderi 10 dakika %70 İPA içinde bırakın.
6. Dördüncü ve beşinci adımları bir kez daha tekrarlayın.
7. Normal kullanıma devam etmeden önce minderin tamamen kurumasını sağlayın.



Kılıf Temizleme ve Dezenfeksiyon Talimatı

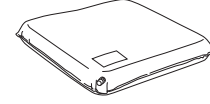

Minder Temizleme Talimatı



Minder Dezenfeksiyon Talimatı



Meridian Modeli Minder İçin Talimat

1. Minder üstünde yük olmadığı zaman, her bir hava supabını açarak minderin leğen kemiği ve uyluk odacıklarını şişirin. Odacıklar tamamen şiştiğinde hava supaplarını kapatın.
2. Kullanıcı şişirilmiş minder üstünde oturur durumdayken, leğen kemiği odacığından hava boşaltmak için gri supabı açın. Kullanıcı yaklaşık 13 mm hava ve sünger üstünde oturur duruma geldiğinde supabı kapatın. Leğen kemiği odacığının önce ayarlanması, leğen kemiğinin mindere maksimum gömülmesini ve en uygun basınç dağılımını sağlar.
3. Leğen kemiği uygun gömülme düzeyine ulaştığında, uyluk odacığından hava boşaltmak için siyah supabı açın. Uyluklar en uygun düzeyde yüklendiğinde supabı kapatın. Bağımsız uyluk odacığı, uylukların azami düzeyde yüklenmesine olanak sağlar. Uyluklara uygulanan yükün artırılması, basınca tahammülün iyi olmadığı iskiyatik yumrular (oturma kemikleri) üzerindeki basıncı azaltır.

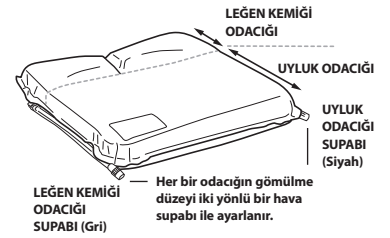

ProForm NX Modeli İçin Talimat

Bu genel kurallar, oturma ve mobilite uzmanlarına ProForm NX ürünü için önerilen aletler ve değişiklik teknikleriyle ilgili bilgi vermek amacıyla sağlanmıştır.

ProForm, oturma uzmanınızın talimatına ve vücut duruşu konumlandırma hedefleriniz için arzulanan sonuçlara göre ayarlanmalıdır. Konumlandırma için ayarlarken, iskiyatik yumrular (oturma kemikleri) ile oturma yüzeyi arasında minimum 1.3 ila 2.5 cm hava ve sünger bulunmasını sağlayın. Doğru minder ayarı için daima klinik uzmanınızın önerilerine uyun.

Bileşenlerde Değişiklik Yapılması

1. Kavisli Tabandaki değişiklikleri bir jilet ya da elektrikli bıçakla yapın.
2. Değiştirilebilir Takozu bir jilet ya da elektrikli bıçakla kesin.
3. Değiştirilebilir Uyluk Minderini bir jilet ya da elektrikli bıçakla kesin. Boyutları belirlemek için alttaki işaret çizgilerini rehber olarak kullanın *Jilet ya da elektrikli bıçakla keserken dikkatli olun.*

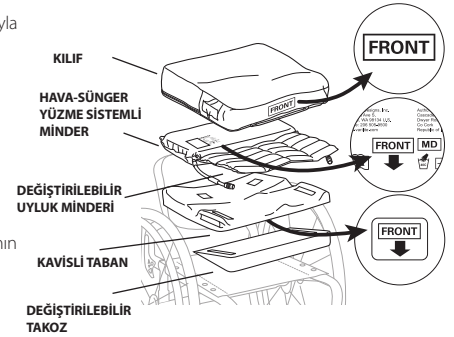
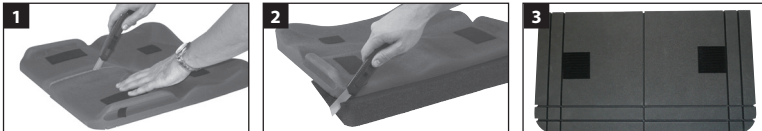

Kılıfın Geçirilmesi

4. Ürünle birlikte gelen "cirt cirt"ın çengel kısmını, her iki tarafta çengel olacak şekilde katlayın.
5. Çengel materyalini, öndeki "cirt cirt" halkasının üstüne, minderin alt kenarında değişiklik yapılan tarafına yerleştirin.
6. Kılıfı sıkıca çekip kendi üstüne katlayın ve "cirt cirt" çengelini uygun "cirt cirt" halkasına takın.



TAŞIMA, BERTARAF ETME VE GERİ KAZANIM

VARILITE ürününüzü göndermeniz gerekirse, kir ve yabancı maddeleri oturma sisteminden uzak tutmak için ürünü plastik bir torba içine ve torbayı da mukavva gönderi kutusuna yerleştirin.

Faydalı ömrünün sonunda, VARILITE ürününü geçerli tüm yerel düzenlemeler uyarınca genel bir atık madde olarak bertaraf edin. Ürün için geri kazanım seçenekleri mevcut olup olmadığını öğrenmek için yerel geri kazanım mercileriyle iletişime geçin.

ÜRETİCİ FIRMA VE GARANTİ BİLGİLERİ

VARILITE ürünü garanti bilgisi için lütfen ürününüzü satın aldığınız bayi veya dağıtıcı firma ile iletişime geçin.

VARILITE®, Evolution™, Evolution PSV™, Evolution Wave™, Meridian™, Meridian Wave™, Zoid™, ProForm NX™, Solo™, Solo PSV™, Stratus™ ve Junior Seat Cushion dahil olmak üzere ürünler, bir veya daha fazla ABD ve uluslararası patent ve ticari marka kapsamında olabilir.

Ciddi bir sorun ya da yaralanma durumunda, lütfen olayı VARILITE müşteri hizmetlerine bildirin. Ek olarak, Avrupa Birliği'nde ikamet ediyorsanız, lütfen üretici veya dağıtıcı firmaya ve bulunduğunuz Üye Ülkenin yetkili teşkilatına bildirin.

 Bu kılavuzdaki bilgiler, belgenin basıldığı tarihten bu yana değişmiş olabilir. Güncel bilgiler www.VARILITE.com adresindeki web sitemizde mevcuttur.

Ürün Kaydı www.VARILITE.com adresindeki web sitemizde yapılabilir.

VARILITE Müşteri Hizmetleri:



4000 1st Ave South
Seattle, WA 98134 ABD
Tel: (800) 827-4548
Faks: +1(206) 343-5795
www.VARILITE.com

VARILITE AB Yetkili Temsilcisi:

EC REP

MDSS GmbH
Schiffgraben 41
30175 Hannover, Almanya 

Stillanlegt sætiskerfi

Notendahandbók

Söluaðili:

Tryggið að notandi þessarar hjólastólasessu fái og skilji þessar mikilvægu vöruupplýsingar.

Vara sem fjallað er um í þessari handbók

Evolution™, Evolution Wave™, Evolution PSV™, Evolution Wave PSV™, Meridian™, Meridian Wave™, Zoid™, ProForm NX™, Solo™, Solo PSV™, Stratus™, JUNIOR Seat Cushion

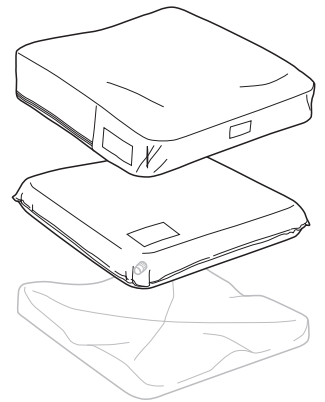

Fyrirhuguð notkun og frábendingar

VARILITE-sætiskerfi eru hönnuð til að vera sett ofan á hjólastól til að dreifa þrýstingi, auka þægindi og veita stuðning við stöðu. Sætiskerfin eru aukabúnaður fyrir notendur hjólastóla.

 Nema annað sé tekið fram er hámarksþyngd notenda VARILITE-sætiskerfa 294 kg (650 pund). Þyngdarmörk eru yfirleitt ekki áhyggjuefni þegar stærð sessunnar er aðlöguð rétt að notandanum. Þyngdarmörk VARILITE JUNIOR-sætiskerfisins eru 90 kg (200 pund).

	Húðvörn	Stuðningur við stöðu	Gerð stuðnings við stöðu
Evolution, Evolution Wave, Evolution PSV, Evolution Wave PSV, Solo PSV	Miðlungsmikil	Miðlungsmikill	Samhverfur
Meridian, Meridian Wave	Mikil	Mikill	Samhverfur
Zoid	Miðlungs	Vægur	Samhverfur
ProForm NX	Mikil	Mikill	Ósamhverfur
Stratus	Miðlungs	Miðlungs	Samhverfur
JUNIOR	Miðlungs	Miðlungs	Samhverfur

Mikilvægar viðvaranir og öryggisupplýsingar

VARILITE-vörur skulu valdar, settar upp og ávísaðar af fagfólki sem hefur reynslu af sætum og stöðustillingum og er fær um að meta hvort varan komi til móts við þarfir hvers og eins. Yfirlýsingin um fyrirhugaða notkun nægir ekki ein og sér til að segja fyrir um þetta.

TIL AÐ FORÐAST SKAÐA þarf að lesa, skilja og fylgja öllum leiðbeiningum og viðvörnum í þessari handbók áður en VARILITE-varan er notuð.













VIÐVARANIR

- Ekki nota sessuna ef frauðið innan í áklæðinu er krumpað eða samanbrotið. Ef frauðið er krumpað eða samanbrotið getur það skapað þrýstipunkt sem getur leitt til legusárs. Gættu þess að hvorki krumpa né brjóta frauðið saman við flutning. Skiptu um áklæði ef frauðið er krumpað eða samanbrotið.
- Gættu að því að sessan og áklæðið séu án aðskotahluta sem geta skemmt púðann eða skapað þrýstipunkta.
- Roði á húð getur verið merki um legusár sé að myndast. Athugaðu húð reglulega til að fylgjast með roða, sérstaklega þar sem bein standa út. Hafðu tafarlaust samband við heilsugæslu ef vart verður varanlegs roða á húð.
- Auk ráðlegginga heilbrigðisstarfsmanns um réttan loftþrýsting og uppsetningu VARILITE-sætiskerfis skal gæta þess að fylgja öllum ráðleggingum um hve oft á að létta á þrýstingi og hvernig á að gera það.
- Ekki láta VARILITE-sessuna komast í snertingu við oddhvassa hluti.
- Ekki leggja oddhvassa eða þunga hluti ofan á sætiskerfið.
- Verðu sessuna fyrir klóm gæludýra.
- Til að forðast að sessan verði fyrir varanlegum skemmdum má aldrei geyma sætiskerfið í mjög miklum hita eða skilja það eftir í heitum bíl.
- Til að forðast vefjaskemmdir skal ekki sitja á sætisýfirborði sem hefur verið skilið eftir í beinu sólarljósi eða heitum bíl.
- Ef þú hefur einhverjar áhyggjur af nothæfi eða virkni sessunnar skaltu leita til heilbrigðisstarfsmanns.
- Þegar skipt er um sæti eða bakstuðning gæti þurft að fá ráðgjöf hjá sjúkráþjálfara eða öðru fagfólki til að láta gera litlar breytingar á hjólastólnum og aukastuðningi, þar sem mikill munur getur verið á hjólastólakerfum.

VARÚÐARORÐ

- Til að tryggja að sessan virki eins og best verður á kosið og heilleika frauðsins mælir VARILITE með því að ventillinn sé skilinn opin og að VARILITE-sessan sé látin blásast upp yfir nótt að minnsta kosti einu sinni í viku. Endurtaktu ferlið

Skýringar á táknum

	Þyngdarmörk
	Viðvörðun / varúð
	Viðurkenndur þjónustuaðili innan Evrópusambandsins
	Breidd vöru, samsvarar breidd hjólastólasætis
	Dýpt vöru
	Botn vörunnar
	Framhlið vörunnar
	Afturhlið vörunnar
	Framleiðandi
	Framleiðsludagsetning
	Lestu rafrænar notkunarleiðbeiningar
	Lausn sem inniheldur að minnsta kosti 70% ísóprópýlalkóhól.

„Uppsetning sessu“ þegar þú ætlar að nota hana aftur.

- Athugaðu loftstöðu sessunnar daglega og þegar hæð yfir sjávarmáli breytist.
- Loft mun flæða úr sessunni undir þrýstingi ef hún er götuð eða ef ventilinn er ekki lokaður að fullu. Ef þig grunar að gat sé á sessunni skaltu tafarlaust hafa samband við fyrirtækið sem þú fékkst sessuna frá eða hafa samband við þjónustuver VARILITE til að fá leiðbeiningar um hvernig á að gera við púðann.
- Alltaf skal nota VARILITE-sessur og áklæði saman. Sessuáklæðið er órjúfanlegur hluti sætiskerfisins ef það á að virka sem skyldi. Sessan er eldfimari ef hún er notuð án áklæðis. Þegar sessa er notuð ásamt áklæði uppfylla öll VARILITE-sætiskerfi kröfur um eldfimi samkvæmt ISO 8191-1 og ISO 7176-16. Auk þess uppfylla Evolution, Meridian og Zoid kröfur BS EN 1021-1 og BS EN 1021-2.
- Ef sæti hjólastólsins er bólstrað með ofnu efni skal tryggja að það sé aðlagð á viðeigandi hátt til að koma í veg fyrir að það teygist á því og ófyrirhuguð áhrif á stöðu.

Upplýsingar og tæknilysing vöru

Athugið: Ef þú fékkst Evolution-, Solo- eða Stratus-sessu er hægt að taka púðann úr áklæðinu og færa ventilinn yfir á hina hliðina. Zoid-sessur eru gerðir fyrir eina stefnu og ekki er hægt að snúa þeim.

Efni sem notið eru við framleiðslu VARILITE-sætiskerfa: Hvorki latex né þalöt eru notuð á nokkru framleiðslustigi VARILITE-vara.

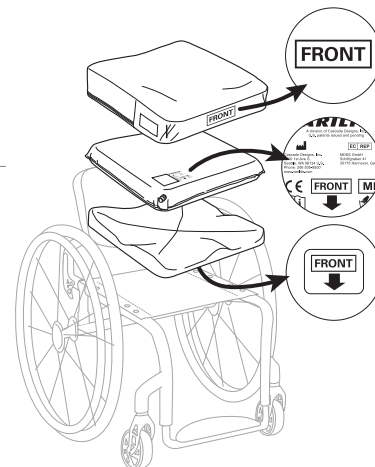

UPPSETNING OG STILLING SESSU

- Fjarlægðu sessuna úr pakkningunni og opnaðu fyrir ventilinn með því að snúa honum rangsælis og láta sessuna blásast upp að fullu. Ekki á að sitja á sessunni á meðan þetta er gert.
- Lokaðu fyrir ventilinn með því að snúa honum réttisælis.

Loft stillt í sessu búinni PSV™ (þrýstingsskynjandi ventli):

Til að stilla hann rétt skal fylgja skrefunum hér að neðan:

- Byrjaðu með sessuna á hjólastólum, að fullu uppblásna með lokuðum ventli.
- Færðu þig ofan á sessuna.
- Opnaðu fyrir ventilinn með því að snúa honum rangsælis þar til forstillta stöðunúmerið (1, 2 eða 3) birtist í stöðuglugganum. **Notaðu staðsetningu 2 nema heilbrigðisstarfsmaður gefi fyrirmæli um annað.** Loft mun flæða úr ventlinum þar til hann lokast sjálfkrafa (eftir um 10-15 sekúndur). *Mynd A*
- Þegar ventilinn hefur lokað á loftflæði skaltu loka fyrir hann með því að snúa honum réttisælis. Það kemur í veg fyrir að meira loft flæði úr sessunni vegna þyngdarbreytinga, flutnings, aksturs o.s.frv.

PSV-ventilinn er hægra megin á VARILITE-sessum. Ef nota á hann frá vinstri hlið skal taka sessuna úr áklæðinu og snúa PSV-ventlinum í 180 gráður. Til að koma í veg fyrir að ventilinn skemmist skal nota 1/2 tommu opinn skrúflykli, opna ventilinn að fullu og setja skrúflykilinn á flata botninn neðst á ventlinum. *Mynd B*

Loft stillt í sessu búinni stöðluðum ventli:

- Byrjaðu með sessuna á hjólastólum, að fullu uppblásna með lokuðum ventli.
- Færðu þig ofan á sessuna.
- Snúðu ventlinum rangsælis til að opna hann og hleypa út lofti. Best er að sökkva um 2,5 til 5 cm ofan í sessuna (1 til 2 tommur). *Mynd C*
- Lokaðu fyrir ventilinn þegar þú hefur sokkið nægilega ofan í sessuna. Yfirleitt er það þegar um 1,3 til 2,5 cm (½ til 1 tommu) af lofti og frauði eru á milli setbeina og sætisýfirborðs. Fylgdu alltaf ráðleggingum heilbrigðisstarfsmanns um rétta stillingu sessunnar.

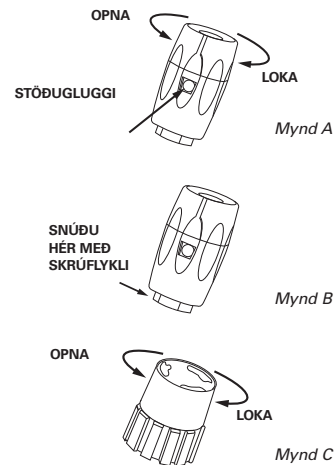

BILANALET

Ef þig grunar að sessan leki skaltu strax hætta að nota hana og hafa samband við heilbrigðisstarfsmann. Ef þörf er á frekari aðstoð skaltu hafa samband við þjónustuver VARILITE.

Hvernig staðsetning leka er ákvörðuð

- Fjarlægðu áklæðið og blástu púðann upp. Lokaðu alveg fyrir ventilinn með því að snúa honum réttisælis.
- Fylltu vask eða baðker með nokkrum þumlungum af vatni
- Leggðu sessuna vatnið í vaskinum eða baðkerinu.

Ef gat er á sessunni ættu litlar loftbólur að rísa frá gatinu. *Mynd D*

Ef loftbólur sjást koma úr sessunni skaltu hafa samband við fyrirtækið sem þú fékkst vöruna frá, þjónustuver VARILITE eða heilbrigðisstarfsmann.

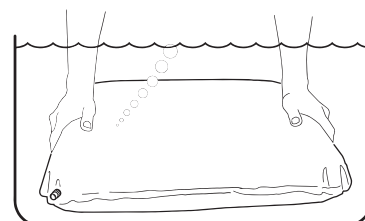

Mynd D

Sessan er óþægileg eða óstöðug	Fylgdu leiðbeiningunum í handbókinni um uppsetningu og notkun sessunnar. Tryggðu að iðlutum sessunnar sé komið fyrir rétt, að þeir snúi rétt í áklæðinu og að sessan snúi rétt á sætisýfirborðinu (sjá leiðbeiningar um stefnu á skýringarmynd í handbók). Ef sessan er enn óþægileg eða óstöðug skaltu hafa samband við heilsugæslu.
Sessan rennur til í hjólastólum	Gættu að því að yfirborðið sem rennur ekki snúi niður og að sætiskerfið snúi rétt. Til að tryggja sessuna betur og festa hana við yfirborð sætisins er hægt að nota krók og lykkjufestingar á botnpili sessunnar.

ÞRIF OG SÓTTBREINSUN

- ⚠ Viðvörðun: Ekki hreinsa sætiskerfið með vörum sem innihalda fjórgreint ammóníum-, klór- eða vetnisperoxíðssamband. Slíkar vörur geta skemmt sætiskerfið.
- ⚠ Sótthreinsisefni skila ekki góðum árangri á gröpun yfirborði á borð við frauð eða við. Ef nauðsyn krefur má hreinsa það með rökum klút. Ekki er auðvelt að sótthreinsa það og mismunandi einstaklingar mega EKKI nota það.
- ⚠ VARILITE mælir með því að nota 70% lausn af ísóprópylalkóhóli sem sótthreinsiefni.

Ferli við þrif og sótthreinsun áklæðis:

Sjá tákn um þvott í þessu skjali og á merkimiða vörunnar.

⚠ Ferli við þrif og sótthreinsun sessu:

1. Handþvoðu sessuna undir heitu kranavatni þar til öll sýnileg óhreinindi hafa verið fjarlægð. Notaðu mildan uppþvottalög ef þess þarf. Endurtaktu ef þörf krefur.
2. Skolaðu sessuna vandlega og allar leifar af sápunni.
3. Láttu sessuna þorna í að minnsta kosti 30 mínútur.
4. Úðaðu alla sessuna með 70% ísóprópylalkóhóli og gættu þess að allt yfirborðið sé údað.
5. Láttu sessuna biða í 10 mínútur með 70% ísóprópylalkóhólinu.
6. Endurtaktu skref fjögur og fimm einu sinni í viðbót.
7. Gættu þess að sessan hafi þornað að fullu áður en þú tekur hana aftur í notkun.

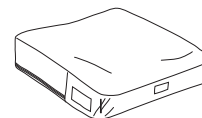

Leiðbeiningar um þrif og sótthreinsun áklæðis

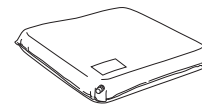

Leiðbeiningar um þrif á sessu



Leiðbeiningar um sótthreinsun sessu



Leiðbeiningar fyrir Meridian-sessu

1. Blástu upp bæði mjaðmagrindar- og lærishólf þegar enginn situr á sessunni með því að opna fyrir báða loftventla. Skrúfaðu fyrir hvern loftventill þegar hólfín eru upplásin að fullu.
2. Þegar notandinn situr á uppblásinni sessu skal opna gráa ventillinn til að hann losi loft úr mjaðmagrindarhólfinu. Lokaðu ventlinum þegar notandinn situr á u.þ.b. 13 mm (1/2 tommu) af lofti og frauði. Ef mjaðmagrindarhólfið er stillt fyrst nær mjaðmagrindin að sökkva vel ofan í sessuna og þrýstingsdreifing er ákjósanleg.
3. Þegar mjaðmagrindin hefur sokkið nægilega mikið skal opna fyrir svarta ventillinn til að losa loft úr lærishólfinu. Lokaðu ventlinum þegar álag á læri er ákjósanlegt. Sérstaka lærishólfið gerir kleift að setja hámarksálag á læri. Aukið álag á læri léttir á þrýstingi á setbein ef slíkt álag veldur óþægindum.

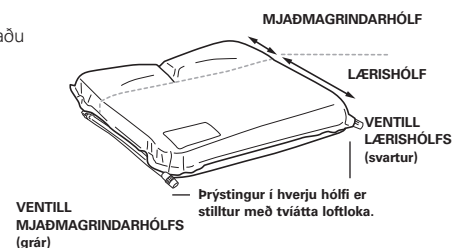

Leiðbeiningar fyrir ProForm NX

Þessum leiðbeiningum er ætlað að upplýsa fagfólk á sviði stóla og hreyfigetu um ráðlögð verkfæri og aðferðir við breytingar á ProForm NX-vörunni.

Stilla skal ProForm samkvæmt leiðbeiningum fagfólks og í samræmi við markmið stöðustillinganna. Þegar stillingum er breytt fyrir stöðustillingu skal tryggja að minnst 1,3 til 2,5 cm (1/2 til 1 tommu) af lofti og frauði séu milli setbeina og sætisyfirborðs. Fylgdu alltaf ráðleggingum heilbrigðisstarfsmanns um rétta stillingu sessunnar.

Hlutum breytt

1. Notaðu hefðbundinn hnif eða rafmagnshnif til að breyta grunninn með útlinum.
2. Notaðu hefðbundinn hnif eða rafmagnshnif til að skera breytanlega fleygin.
3. Notaðu hefðbundinn hnif eða rafmagnshnif til að skera breytanlega lærissessu. Notaðu igreyptu línurnar á botninum til viðmiðunar fyrir stærð
Gættu varúðar þegar þú skerð með hnif.

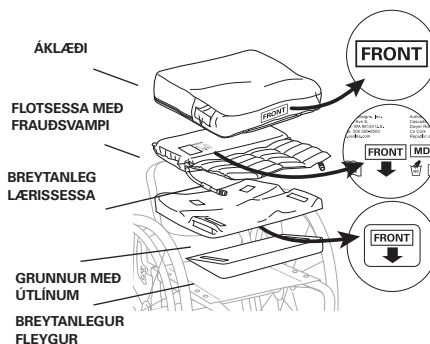
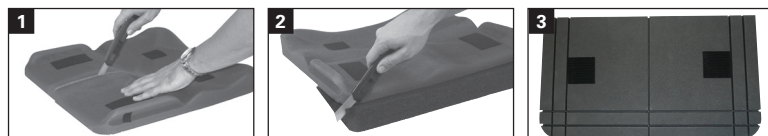

Festing áklæðisins

4. Brjóttu krókinn sem fylgir saman til að krókur sé á báðum hliðum.
5. Settu krókinn í lykkju á neðri brún framhliðar sessunnar á hlið breytingarinnar.
6. Togaðu fast í áklæðið, brjóttu það saman yfir sjálft sig og festu krókinn í viðeigandi lykkju.



FLUTNINGUR, FÖRGUN OG ENDURVINNSLA

Ef þú þarft að senda VARILITE-sætiskerfið skaltu setja það í plastpoka til að verja það gegn ögnum og óhreinindum og setja það svo í pappakassa fyrir flutning.

Þegar nýtingartíma VARILITE-vörunnar er lokið skal meðhöndla hana sem almennan úrgang og farga í samræmi við reglur sem gilda á viðkomandi stað. Hafðu samband við næstu endurvinnslustöð til að komast að því hvort hægt sé að endurvinna vöruna.

UPPLÝSINGAR UM FRAMLEIÐANDA OG ÁBYRGÐ

Hafðu samband við söluaðilann eða dreifingaraðilann sem þú keyptir VARILITE-vöruna frá til að fá upplýsingar um vöruábyrgð.

Ein eða fleiri bandarísk og alþjóðleg einkaleyfi og vörumerki kunna að gilda um vörur, þar á meðal VARILITE®, Evolution™, Evolution PSV™, Evolution Wave™, Meridian™, Meridian Wave™, Zoid™, ProForm NX™, Solo™, Solo PSV™, Stratus™, JUNIOR Seat Cushion.

Ef alvarlegt vandamál kemur upp eða notandi verður fyrir meiðslum skaltu tilkynna þjónustuveri VARILITE um það. Ef þú býrð í Evrópusambandinu skaltu auk þess tilkynna um það til framleiðanda eða dreifingaraðila og lögbæru yfirvaldi í því aðildarríki sem þú býrð í.

 Upplýsingar í þessari handbók gætu hafa breyst eftir prentun. Nýjustu upplýsingar má finna á vefsvæði okkar, www.VARILITE.com.

Hægt er að skrá vöruna á vefsvæði okkar, www.VARILITE.com.

Þjónustuver VARILITE:



4000 1st Ave South
Seattle, WA 98134,
Bandaríkjunum
Sími: (800) 827-4548
Bréfasími: (206) 343-5795
www.VARILITE.com

Viðurkenndur fulltrúi VARILITE innan ESB:

EC REP

MDSS GmbH
Schiffgraben 41
30175 Hannover, Þýskalandi 